

RENZ

WBS 360

D	Manuelle Handbindemaschine für RENZ RING WIRE® Drahtkammbindung
E	Manual binding machine for RENZ RING WIRE® binding
ESP	Máquina encuadernadora manual para alambre doble cero RENZ RING WIRE®
F	Relieuse manuelle pour la reliure intégrale RENZ RING WIRE®
CZ	Vazač s ručním uzavíráním pro drátěnou vazbu
NL	Manuele sluit machine voor draadkammbinding
SK	Viazač s ručným uzatváraním pre drôtenú väzbu
RUS	Модуль для зажима пружины

Danke, dass Sie sich für ein RENZ-Produkt entschieden haben.

Thank you for choosing a RENZ product.

Gracias por haber escogido un producto RENZ.

Merci d'avoir choisi un produit RENZ.

Děkujeme Vám, že jste se rozhodli pro výrobek značky RENZ

Dank u wel, dat u voor een Renz product gekozen heeft.

Ďakujeme, že ste sa rozhodli pre výrobok spoločnosti RENZ.

Спасибо, что выбрали этот продукт RENZ.

Schließbalken mit abnehmbarer Schließleiste
Closing bar with reversible closing rail
Barra de cierre con regleta desmontable
Barre de fermeture avec protection amovible
Uzavíratelný nosník s odnímatelnou uzavírací lištou
Pers balk met afneembare sluitrail
Uzavírateľný nosník s odnímateľnou uzavieracou lištou
Прижимная панель

Klemmschraube für Maßstab
Attachment screw for adjusting slider
Tornillo de sujeción de la escala
Vis de serrage pour réglage du diamètre
Upínací šroub pro měřítko
Klemschroef voor maat
Upínacia skrutka pre meradlo
Шкала настройки

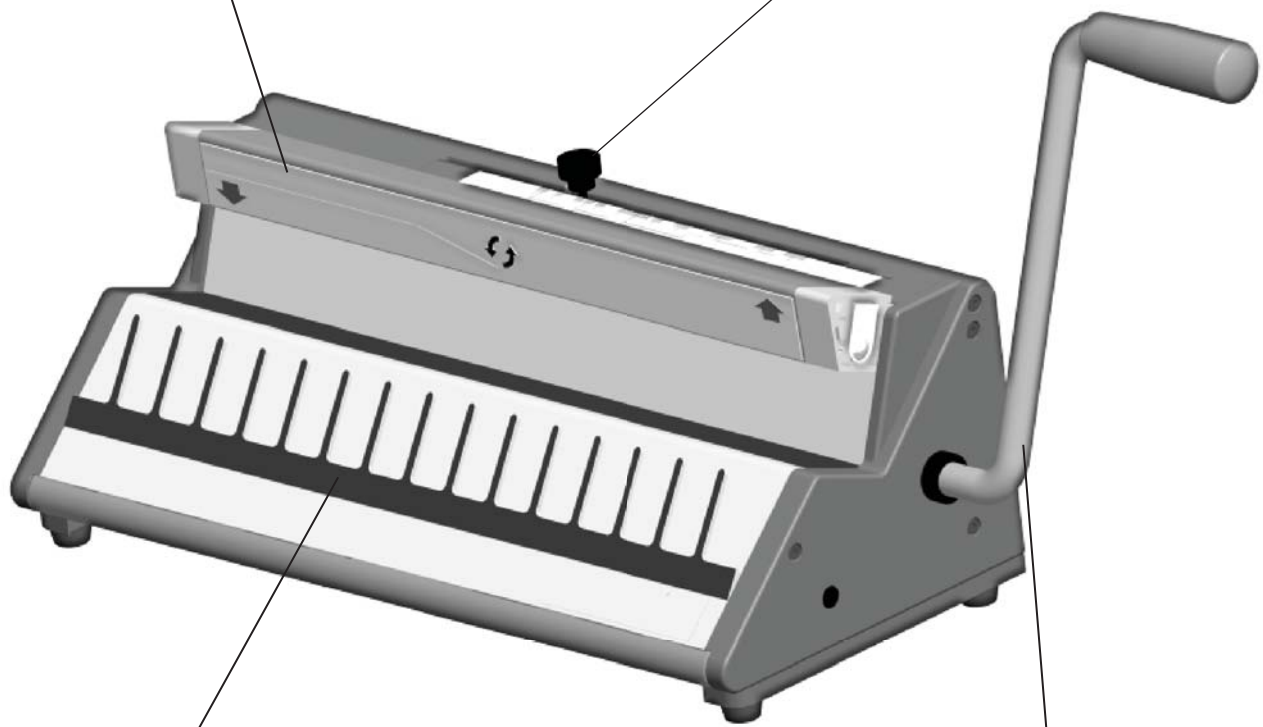

Haltevorrichtung für Bindeelemente
Holding fixture for binding elements
Dispositivo de sujeción de tramos cortados
Peigne de maintien de la reliure métallique
Upínací zařízení pro vázací prvky
Houder voor bindelementen
Upínacie zariadenie pre viazacie chrty
Планка фиксатор пружины

Bindehebel
Binding lever
Palanca de encuadernación
Lever de serrage
Vázací páka
Inbindhendel
Viazacia páka
Ручка зажима пружины

EINSATZ • APPLICATION • UTILIZACIÓN • UTILISATION • POUŽITÍ • GEBRUIK • POUŽITIE •
ИСПОЛЬЗОВАНИЕ

D	<p>Einsatzgebiet: Handbindemaschine zum Schließen von RENZ RING WIRE® . Drahtkamm - Bindeelemente in allen Teilmengen von \varnothing 3/16" - 1 1/2" (5,5 - 38 mm). Max. Bindedicke 34 mm (ca. 340 Blatt 70-80 g/m).</p>	<p>Empfindliche Möbeloberflächen schützen. Das Gerät steht auf weichen Kunststofffüßen. Manche Oberflächen können sich auf Dauer verfärben.</p>
E	<p>Field of application: Manual binding machine for closing of RENZ RING WIRE® binding elements in all pitches from \varnothing 3/16" - 1 1/2" (5,5 - 38 mm). Max. binding thickness 34 mm (appr. 340 pages 70/80 g/m²-20 # stock).</p>	<p>Protect sensitive furniture surface. The machine stands on plastic feet. Some surface may become discoloured after time.</p>
ESP	<p>Áreas de utilización: Máquina encuadernadora manual para cerrar tramos de alambre doble cero RENZ RING WIRE® en todos los pasos \varnothing 3/16" - 1 1/2" (5,5 - 38 mm). Grosor máximo de encuadernación 34 mm. Aprox. 340 hojas de 70-80 g/m.</p>	<p>Proteger las superficies delicadas. Algunas superficies pueden perder color con el tiempo.</p>
F	<p>Domaine d'utilisation: Relieuse manuelle pour fermer les éléments RENZ RING WIRE® dans tous les pas de \varnothing 3/16" - 1 1/2" (5,5 - 38). Epaisseur maximum du document : 34 mm soit env. 340 feuilles de 70-80 g/m².</p>	<p>Protéger les supports de meuble fragiles. L'appareil se trouve sur des pieds en matière synthétique. Certains supports peuvent se décolorer avec le temps.</p>
CZ	<p>Použití: Ruční vázací stroj pro uzavírání drátěnou vazbou Renz® . Drátěné hřebeny - vázací prvky ve všech rozděleních od \varnothing 3/16" - 1 1/2" (5,5 - 38 mm). Max. vázací šířka 34 mm (cca. 340 listů 70 - 80 g/m).</p>	<p>Doporučená ochrana nábytkových ploch. Přístroj stojí na měkkých plastových nohách, mnohé plochy mohou být po čase zbarveny.</p>
NL	<p>Gebruik: Handbindmachine voor het sluiten van RENZ RING WIRE® . Draadkm- bindelementen in alle delingen van \varnothing 3/16" - 1 1/2" (5,5 - 38 mm) max. Binddikte 34 mm ca. 340 vel 70-80 g/m.</p>	<p>Gevoelige meubelopervlakken beschermen. Het apparaat staat op zachte kunststofvoeten. Enkele oppervlakken kunnen op lange termijn verkleuren.</p>
SK	<p>Použitie: Ručné viazacie stroj pre uzatváranie drôtenú väzbou Renz® . Drôtené hrebene - viazacie prvky vo všetkých rozdeleniach od \varnothing 3/16" - 1 1/2" (5,5 - 38 mm). Max. viazacie šírka 34 mm cca. 340 listov 70 - 80 g / m².</p>	<p>Odporúčaná ochrana nábytkových plôch. Přístroj stojí na mäkkých plastových nohách, mnohé plochy môžu byť po čase sfarbené.</p>
RUS	<p>Ручная переплетная машина предназначена для зажима металлических пружин диаметром 3/16" - 1 1/2" (5,5 - 38 мм). Максимальный размер переплетаемого блока 34 мм (340 страниц плотностью 70-80 г/м²).</p>	<p>Защитите от стирания поверхность мебели. Машина стоит на пластмассовых ножках. Поверхность мебели может приобрести потертости через некоторое время.</p>

1

AUFSTELLEN • SETUP • COLOCACIÓN • MISE EN PLACE • SESTAVENÍ • PLAATSEN • ZOSTAVENIE • УСТАНОВКА

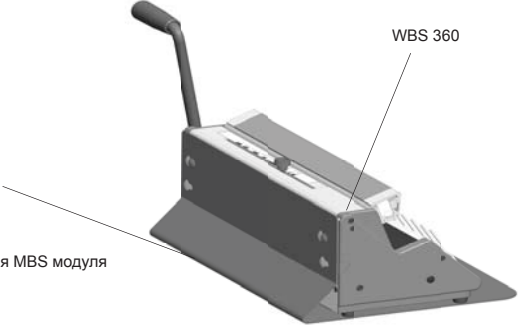
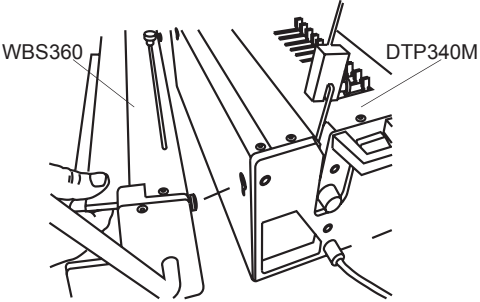

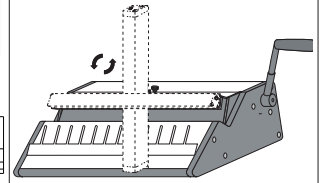
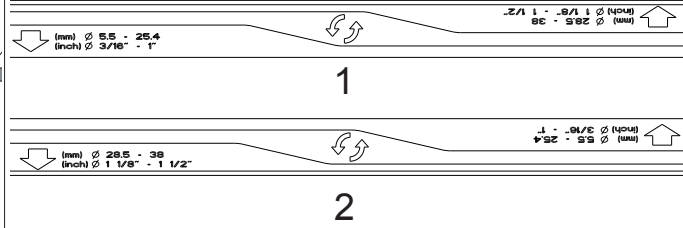
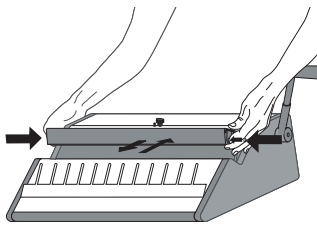
	 <p>Halter für MBS Module Holding device for MBS moduls Fixation pour module MBS Soporte para módulos MBS Držak pro moduly Houder voor MBS module Držiak pre moduly Устройство для присоединения MBS модуля</p>	
D	<p>Wird das Modul als Einzelgerät verwendet, ist die Modulhalterung notwendig. Gerät dann wie oben gezeigt in die Halterung einsetzen.</p>	<p>Bei Einsatz mit der Stanzmaschine DTP 340 M, Gerät direkt an die Stanzmaschine anbauen. Anwendung DTP 340 M, siehe separate Gebrauchsanleitung.</p>
E	<p>If the module is used as a single unit the holding device is necessary. Insert unit on to holding device as shown above.</p>	<p>If the module is used together with the punch machine DTP 340 M, install the unit directly at the punch machine. For application on DTP 340 M, see separate operation manual.</p>
ESP	<p>Si se utiliza la cerradora como máquina individual es necesario acoplarla a un soporte para módulos MBS como se muestra en la ilustración superior.</p>	<p>Si se utiliza la cerradora junto con la perforadora DTP 340 M, debe acoplar esta cerradora a la DTP 340 M como se muestra en la ilustración anterior. Para el funcionamiento de la DTP 340 M, véase el manual del usuario de esta máquina.</p>
F	<p>Si le module est utilisé comme unité de travail indépendante, il faudra fixer l'appareil sur un support de module. Dans ce cas, posez l'appareil sur le support selon l'illustration ci-dessous.</p>	<p>S'il est utilisé avec la perceuse DTP 340 M, disposez le module directement sur la machine. Pour l'utilisation de la DTP 340 M, veuillez vous référer au mode d'emploi de la machine spécifique.</p>
CZ	<p>V případě, že modul se používá jako jediné zařízení, je nutný modulový držák. Pak přístroj, jak je uvedeno výše, nasadte do držáku.</p>	<p>V případě, že modul se používá ve spojení s DTP 340 M, spojení obou zařízení dohromady. Chcete-li pracovat s DTP 340 M naleznete v samostatném manuálu.</p>
NL	<p>Word de module als separate machine gebruikt, is de module houder noodzakelijk. De machine dan als boven in de houder plaatsen.</p>	<p>Als de module wordt gebruikt samen met de ponsmachine DTP 340 M, installeer het apparaat rechtstreeks op de ponsmachine. Voor toepassing op DTP 340 M, zie aparte handleiding.</p>
SK	<p>V prípade, že modul sa používa ako jediné zariadenie, je nutný modulový držiak. Potom prístroj, ako je uvedené vyššie, nasadte do držiaka.</p>	<p>V prípade, že modul sa používa v spojení s DTP 340 M, spojenie oboch zariadení dohromady. Ak chcete pracovať s DTP 340 M nájdete v samostatnom manuáli.</p>
RUS	<p>При отдельном использовании модуля вставьте удерживающий блок как показано выше.</p>	<p>Если модуль используется вместе с перфорирующей машиной DTP 340 M, соедините два устройства вместе. Для работы с 340 M DTP см. отдельное руководство по эксплуатации.</p>

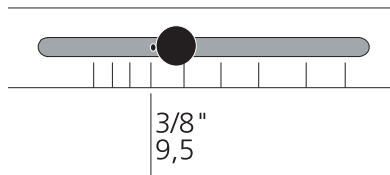

D	<p>Schließleiste aufsetzen oder abnehmen: Druckknöpfe an beiden Seiten drücken und Schließleiste nach vorne aufsetzen oder abziehen.</p>	<p>Aufdruck auf der Schließeinheit beachten!</p> <ol style="list-style-type: none"> 1. Position der Schließleiste für \varnothing 5,5 - 25,4 mm (\varnothing 3/16" - 1"). 2. Position der Schließleiste für \varnothing 28,5 - 38 mm (\varnothing 1 1/8" - 1 1/2"). 	<p>Für \varnothing 28,5 - 38 mm (\varnothing 1 1/8" - 1 1/2"), Schließleiste um 180° drehen.</p>
E	<p>Removal or installation of the closing rail: Push buttons on both sides and pull rail.</p>	<p>Note printed on the closing unit !</p> <ol style="list-style-type: none"> 1. Position for wire size O 5.5-25.4mm (O 3/16" - 1"). 2. Position for wire size O28.5 - 38 mm (O 1 1/8" - 1 1/2"). 	<p>For O 28.5- 38 mm (\varnothing 1 1/8" - 1 1/2") remove bar, rotate 180 degrees and refit.</p>
ESP	<p>Superponga o retire la regleta de cierre: Apretar los bottones en ambos lados y retire o superponga la regleta de cierre.</p>	<p>Observe impreso en la unidad de cierre!</p> <ol style="list-style-type: none"> 1. Posición de la regleta de cierre para \varnothing 5,5 a 25,4 mm (\varnothing 3/16" - 1"). 2. Posición de la regleta de cierre para \varnothing 28,5 a 38 mm (\varnothing 1 1/8" - 1 1/2"). 	<p>Pour \varnothing 28,5 à 38 mm (\varnothing 1 1/8" - 1 1/2"), faire pivoter la barre de fermeture de 180°.</p>
F	<p>Mettre ou ôter la barre de fermeture: Presser les boutons de pression sur les deux côtés et mettre ou ôter la barre de fermeture.</p>	<p>Observer imprimé sur l'unité de fermeture!</p> <ol style="list-style-type: none"> 1. Position de la barre de fermeture pour \varnothing 5,5 à 25,4 mm (\varnothing 3/16" - 1"). 2. Position de la barre de fermeture pour \varnothing 28,5 à 38 mm (\varnothing 1 1/8" - 1 1/2"). 	<p>Para \varnothing 28,5 a 38 mm (\varnothing 1 1/8" - 1 1/2"), barra de cierre gira 180°.</p>
CZ	<p>Nasazení nebo odejmutí uzavírací lišty: Zmáčknete oběma rukama tlačítka, lištu pak lze nasadit nebo odejmout.</p>	<p>Dodržujte pokyny dle potisku na vázací liště!</p> <ol style="list-style-type: none"> 1. Pozice vázací lišty pro \varnothing 5,5 - 25,4 mm (\varnothing 3/16" - 1"). 2. Pozice vázací lišty pro \varnothing 28,5 - 38 mm (\varnothing 1 1/8" - 1 1/2"). 	<p>Pro průměr \varnothing 28,5 – 38 mm (\varnothing 1 1/8" - 1 1/2") vázací lištu otočit o 180°.</p>
NL	<p>Verwijderen of installeren van de sluitbalk: Druk op knoppen aan beide kanten in en trek balk naar u toe of duw deze van u af.</p>	<p>Let op de afbeeldingen op de sluitbalk!</p> <ol style="list-style-type: none"> 1. Positie van de sluitbalk voor \varnothing 5,5 - 25,4 mm (\varnothing 3/16" - 1"). 2. Positie van de sluitbalk voor \varnothing 28,5 - 38 mm (\varnothing 1 1/8" - 1 1/2"). 	<p>Voor \varnothing 28,5 - 38 mm (\varnothing 1 1/8" - 1 1/2"), Sluitbalk 180° draaien.</p>
SK	<p>Nasadenie alebo odobratie uzavieracej lišty: Stlačte tlačidlá na oboch stranách, lišta sa dá potom nasadiť alebo odňať.</p>	<p>Dodržujte pokyny podľa potlače na viazacie lište!</p> <ol style="list-style-type: none"> 1. Pozície viazacie lišty pre \varnothing 5,5 - 25,4 mm (\varnothing 3/16" - 1"). 2. Pozície viazacie lišty pre \varnothing 28,5 - 38 mm (\varnothing 1 1/8" - 1 1/2"). 	<p>Pre priemer \varnothing 28,5 - 38 mm (\varnothing 1 1/8" - 1 1/2"), viazacie lištu otočiť o 180°.</p>
RUS	<p>Смена зажимной планки: Для удаления или установки зажимной планки необходимо нажать кнопки на обеих сторонах.</p>	<p>Обратите внимание на рисунок на наклейке.</p> <ol style="list-style-type: none"> 1. Положение зажимной планки для D 5,5 мм-25,4 мм (D 3/16"-1") 2. Положение зажимной планки для D 28,5 мм-38 мм (D 1 1/8"-1 1/2") 	<p>Для зажима пружины большего диаметра: \varnothing 28,5 - 38 mm (\varnothing 1 1/8" - 1 1/2") необходимо перевернуть зажимную планку на 180°.</p>

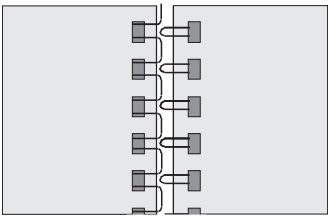
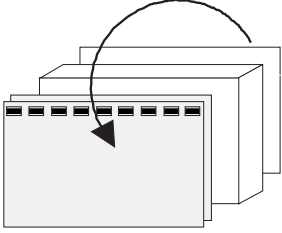
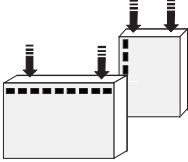

D	<p>Papieranschlag auf entsprechendes Format einstellen. Feststellschraube an der Rückseite lösen, Anschlag verschieben, Feststellschraube anziehen.</p>
E	<p>Adjusting paper guide to the corresponding paper size. Release attachment screw on the rear, adjust paper guide and fasten attachment screw.</p>
ESP	<p>Ajustar el tope del papel al tamaño correspondiente. Afloje el tornillo de sujeción, ajuste el tope de papel y aprete el tornillo.</p>
F	<p>Ajustage de la butée du papier selon le format du papier. Desserrer la vis de serrage à l'arrière, mettre la butée du papier et resserrer la vis de serrage.</p>
CZ	<p>Doraz nastavte podle formátu. Stavěcí šroub povolte, nastavte podle potřeby a opět utáhněte.</p>
NL	<p>Papieraanleg op corresponderende formaat instellen. Schroef aan achterkant losmaken, aanleg verschuiven, schroef vastmaken.</p>
SK	<p>Zarážku nastavte podľa formátu. Skrutku povolte, nastavte podľa potreby a opäť utiahnite.</p>
RUS	<p>Настройка формата бумаги. Установите ограничитель бумаги на делении шкалы соответствующему формату переплетаемого блока. Закрепите ограничитель бумаги в этом положении.</p>

				
D	Verschluss der Drahtkammbindung soll innen liegen. Kammverschluss muß innen liegen.	Buchblock aufstellen. Heftrücken nach oben. Rückseite nach vorn klappen. Deckblatt und Rückseite liegen jetzt hintereinander.	Blok aufstoßen.	Buchblock drehen. Deckblatt und Rückseite liegen unten. Seiten von oben abnehmen.
E	The seam of the closed binding element should be inside the book, not outside the covers.	Set the book upright, binding side to the top, place the back cover in front. The front cover should be behind the back cover.	Jog the block.	Turn the book over, covers are underneath. Take pages from the top.
ESP	El cierre de la encuadernación debe quedar dentro de las cubiertas del cuaderno y no fuera de ellas.	Coloque el cuaderno con el lado a perforar hacia arriba. Gire la tapa trasera hacia adelante como se muestra en la ilustración superior. La portada debe estar ahora detrás de la contraportada.	Nivele el cuaderno en posición horizontal y vertical de manera que todas las hojas queden parejas.	Coloque el cuaderno con las cubiertas hacia abajo. Tome las hojas por arriba.
F	La finition de la fermeture de la reliure doit se trouver à l'intérieur du document.	Redresser le document sur le côté. Constituer le dossier à relier. Rabattre le dos de couverture vers l'avant. Couverture et dos de couverture se trouvent maintenant l'un derrière l'autre.	Taquer le dossier.	Retourner le dossier non relié. Couverture et dos de couverture se trouvent en dessous. Retirer les feuilles par le haut.
CZ	Uzavřený hřbet by měl být schovaný uvnitř svazku.	Stoh setřeste, urovnejte, zadní desku překlopte směrem vpřed.	Blok setřeste.	Následně stoh položte, přední fólie a zadní deska leží dole. Listy odeberte ze shora.
NL	De sluiting van het gesloten bindelement dient binnen het boek te liggen, niet buiten de omslagen.	Zet het boek rechtop, bindkant aan de bovenkant, achterkaft naar voren klappen. De voorkaft en achterkaft liggen op elkaar.	Blok gelijkstoten.	Draai het boek, voorkaft en achterkaft liggen onder, vellen van boven afnemen.
SK	Uzáver viazacieho hrebeňa by mal byť skovaný vo vnútri zväzku.	Stoh papiera postavte, urovnajte, zadnú dosku preklopte smerom dopredu.	Blok straste.	Následne stoh položte, predná fólia a zadná doska ležia dolu za sebou. Listy odoberajte zhora.
RUS	Шов закрытой пружины должен быть внутри переплетаемого блока, а не снаружи.	Установите переплетаемый блок вертикально, перфорированной стороной вверх, задней обложкой спереди. Передняя обложка должна быть за задней.	Подровняйте блок.	Переверните переплетаемый блок обложками вниз.

4

EINKÄMMEN • INSERT • INSERCIÓN • INTRODUCTION • NAVLEČENÍ • INVOEREN • VLOŽENIE • ПЕРЕПЛЕТ

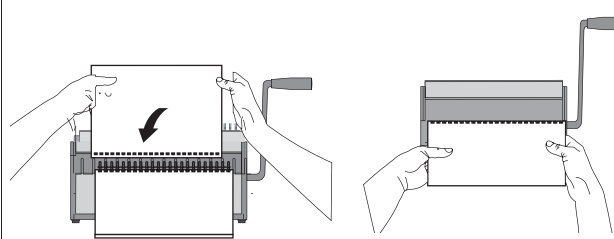
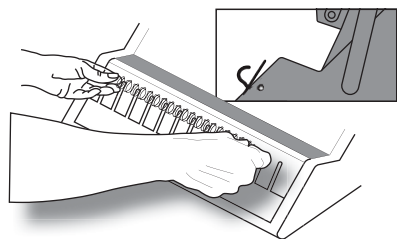



D	<p>Bindeelement in die Haltevorrichtung schieben. Haltevorrichtung hält das Bindeelement fest, wenn gestanztes Papier eingekämmt wird.</p>	<p>Gestanztes Papier in kleineren Stapeln beidhändig in das Bindeelement einkämmen.</p>
E	<p>Push binding element in the holding fixture. Holding fixture holds binding element during insertion of the punched paper.</p>	<p>Insert paper onto the binding element in smaller sections.</p>
ESP	<p>Cuelgue el tramo cortado de alambre doble cero en el dispositivo de sujeción. Este dispositivo retiene el tramo cortado para que podamos introducir paulatinamente el cuaderno perforado.</p>	<p>Introduzca el papel perforado en el tramo cortado que cuelga del dispositivo de sujeción.</p>
F	<p>Placer la reliure métallique sur le peigne de maintien. Le peigne permet de maintenir la reliure métallique lors de l'introduction du papier perforé.</p>	<p>Introduire ensuite dans la reliure métallique.</p>
CZ	<p>Vložte hřbet do pomocného hřebene na přední straně stroje, ten usnadňuje vkládání vyděrovaných papírů.</p>	<p>Vyděrovaný papír obouřučně vložte do připraveného hřbetu.</p>
NL	<p>Bindelement in de houder schuiven. De houder houdt het bindelement vast tijdens invoer van het geponste papier.</p>	<p>Gepont papier direct in het bindelement invoeren.</p>
SK	<p>Vložte viazací chrbát do pomocného hrebeňa na prednej strane stroja, tenchrbát upevní pri vkladaní vydierovaných papierov.</p>	<p>Vydierovaný papier obojručne vložte do pripraveného viazacieho chrbta.</p>
RUS	<p>Закрепите пружину под планкой-фиксатором зубцами вверх. Планка-фиксатор будет держать пружину во время вставки отперфорированного блока.</p>	<p>Вставьте листы вертикально в металлическую пружину. Начните с первой страницы блока.</p>

5

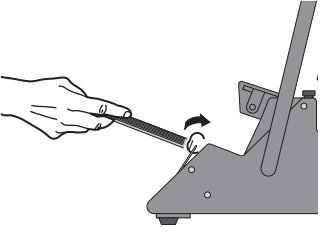
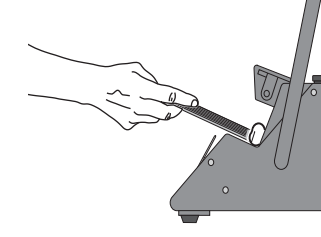
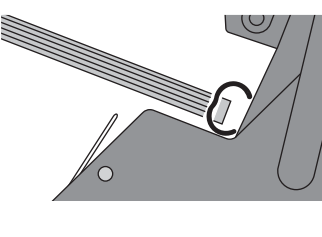
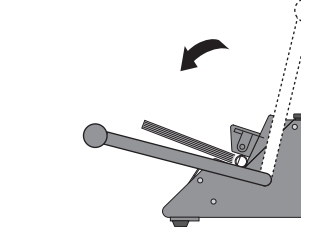
ANLEGEN • ADJUST • COLOCACIÓN • MISE EN PLACE • UZAVÍRÁNÍ • VASTMAKEN • UZAVIERANIE • РАЗМЕЩЕНИЕ

				
D	Bindeelement von der Halteleiste herausheben, mit Buchblock entnehmen Papier so anfassen, daß es nicht aus dem Bindeelement rutscht.	Bindeelement unter den Schließbalken schieben.	Bindeelement muß senkrecht an der Rückwand des Schließbalkens stehen. Öffnung des Bindeelements zeigt zur Rückwand.	Bindehebel bis zum Anschlag nach vorn drücken und wieder zurückführen. Bei größerem Bindedurchmesser mehr Kraft einsetzen.
E	After the paper has been placed on the binding element, remove the paper with the element from the holding fixture. Hold the paper so that the binding element does not fall out.	Put binding element under the closing bar.	Binding element must stand vertically at the back of the closing bar with opening of the binding element to the back.	Press the binding lever until it stops and back again. For bigger diameters use more force.
ESP	Extraiga el tramo cortado del dispositivo de sujeción sacando el cuaderno junto con él. Coja el cuaderno de tal modo que el papel no se salga fuera del tramo cortado.	Coloque el tramo cortado debajo de la barra de cierre.	El tramo cortado debe colocarse de forma perpendicular a la barra de cierre con la apertura mirando hacia la máquina.	Accione la palanca de encuadernación hacia adelante hasta el tope y devuélvala hacia atrás. Cuanto mayor sea el diámetro de encuadernación, más fuerza tendrá que ejercer para completar el proceso.
F	Soulever la reliure métallique avec le papier. Prendre le bloc de papier de telle manière à ne pas perdre la reliure métallique.	Pousser l'élément de reliure sous la barre de fermeture.	L'élément de reliure doit se trouver verticalement contre la paroi arrière de la barre de fermeture. L'ouverture de l'élément de reliure est dirigé vers la paroi arrière.	Appuyer sur le levier de reliure jusqu'à ce qu'il butte et le ramener. Pour les gros diamètres de reliure, recourir à plusieurs opérations.
CZ	Opatrně vyjměte z pomocného hřebene hřbet s navlečenými vyděrovanými listy.	Vložte do uzavíracího mechanismu.	Hřbet musí být opřen o zadní stěnu uzavíracího prostoru (otevřená strana hřbetu musí směřovat k zadní stěně).	Vázací páku stlačte dopředu až k dorazu a potom zcela vraťte dozadní polohy. Při větším průměru hřbetu je potřeba vynaložit více síly.
NL	Til het boek uit de houder. Houd het papier zo vast dat het niet uit het bindelement glijdt.	Bindelement in de sluitbalk schuiven.	Bindelement moet loodrecht tegen de rugwand van de sluitbalk staan met de opening van het bindelement naar onderen.	Druk de inbindhendel naar voren en weer terug. Bij grotere diameters meer kracht gebruiken.
SK	Opatrne vyberte z pomocného hrebeňa chrbát s navlečenými vydierovanými listami.	Chrbát vložte pod uzavierací nosník.	Chrbát musí byť opretý o zadnú stenu uzavieracieho priestoru (otvorená strana chrbta musí smerovať k zadnej stene).	Viazaciu páku stlačte dopredu až k dorazu a potom úplne vráťte do zadnej polohy. Pri väčšom priemere chrbta je potrebné vynaložiť viac sily.
RUS	После того, как весь отперфорированный блок был вставлен в пружину, аккуратно извлеките его вместе с пружиной из планки-фиксатора.	Поместите сформированный блок в пространство под прижимной панелью.	Зубцы металлической пружины должны быть плотно прижаты к прижимной планке.	Придерживая пальцами пружину опустите ручку прижима, затем верните ее в исходное положение. При зажатии пружины больших диаметров необходимо прикладывать немного больше усилий.

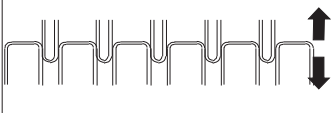
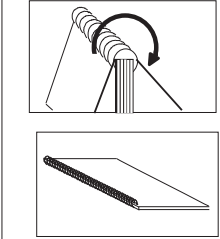
				
D	Bindung richtig!	Bindung zu offen: Schließbalken etwas tiefer einstellen. Klemmschraube lösen und etwas nach links schieben. Klemmschraube festziehen. Bindehebel noch einmal drücken.	Bindung zu eng: Schließbalken etwas höher einstellen. Klemmschraube lösen und etwas nach rechts schieben, Klemmschraube festziehen. Nächstes Exemplar richtig schließen.	Rückseite nach hinten klappen. Fertig.
E	Correct bind!	Binding under closed: Adjust closing bar a little lower. Release attachment screw and move it slightly to the left. Fix attachment screw. Press binding lever again.	Binding over closed: Adjust closing bar a little higher. Release attachment screw and move it slightly to the right. Fix attachment screw. Close next book.	Turn back cover over. Ready.
ESP	Encuadernación correcta!	Encuadernación demasiado abierta: Ajuste la barra de cierre un poco hacia abajo. Afloje el tornillo de ajuste, desplácelo un poco a la izquierda y apriétele nuevamente. Accione de nuevo la palanca de encuadernación para repetir el proceso de cierre.	Encuadernación demasiado apretada: Ajuste la barra de cierre un poco hacia arriba. Afloje el tornillo de ajuste, desplácelo un poco a la derecha y apriétele nuevamente. Accione de nuevo la palanca de encuadernación para repetir el proceso de cierre.	Gire hacia atrás la tapa trasera y ya habrá culminado correctamente el proceso de encuadernación.
F	Reliure correcte !	Reliure trop ouverte: Régler la barre de fermeture un peu plus profond. Desserrer la vis de serrage et pousser un peu vers la gauche. Serrer la vis de serrage appuyer à nouveau sur le levier de reliure.	Reliure trop serrée: Régler la barre de fermeture un peu plus haut. Desserrer la vis de serrage et pousser un peu vers la droite. Serrer la vis de serrage. L'exemplaire suivant fermera convenablement.	Rabattre le dos vers l'arrière. Terminé.
CZ	Správná vazba!	Vazba je otevřená: Uzavírací lištu nastavte hlouběji (upevňovací šroub povolte a posuňte kousek vlevo, uzavření provedte ještě jednou).	Vazba je úzká: Uzavírací lištu nastavte výše (upevňovací šroub povolte a posuňte kousek vpravo).	Otočte zadní strana dozadu. Hotovo..
NL	Juist gebonden!	Binding te open: Sluitbalken iets dieper instellen. Klemmschroeven losser en iets naar links schuiven. Klemmschroef weer vastmaken. Inbindhendel nogmaals drukken.	Binding te nauw: Sluitbalken iets hoger instellen. Klemmschroef losser en iets naar rechts schuiven. Klemmschroef vastmaken. Volgende exemplaar correct sluiten.	Draai de achterzijde aan de achterzijde. Gedaan.
SK	Správna väzba!	Väzba je otvorená. Uzavíraciu lištu nastavte hlbšie (upevňovaciu skrutku povolte a posuňte kúsok vľavo, uzavretie prevedte ešte raz).	Väzba je úzka: Uzavíraciu lištu nastavte vyššie (upevňovaciu skrutku povolte a posuňte kúsok vpravo).	Otočte zadná strana dozadu. Hotovo.
RUS	Проверьте шов пружины:	Пружина не плотно зажата: Попробуйте пружину ещё чуть-чуть. Переместите фиксатор положения пружины немного влево. Затяните фиксатор положения пружины. Попробуйте зажать пружину снова.	Шов пружины пережат: Попробуйте зажимать пружину чуть слабее. Переместите фиксатор положения пружины немного вправо. Затяните фиксатор положения пружины. Попробуйте зажать новую пружину.	Поверните заднюю сторону в тыл. Готово.

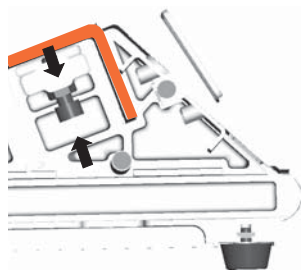
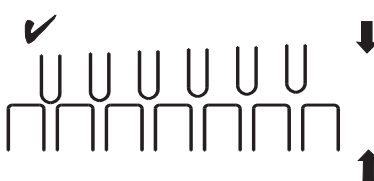
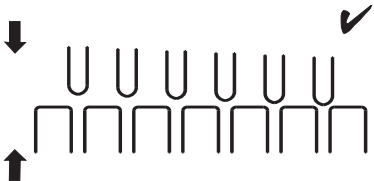
			
D	<p>Bindung ist nicht parallel:</p> <ul style="list-style-type: none"> - Abfallschublade herausnehmen. - Kontermutter lösen. - Zylinderschraube unten rechts im Uhrzeigersinn bzw. gegen den Uhrzeigersinn drehen. - Ist die Bindung jetzt parallel, Kontermutter wieder anziehen. 	<p>Bindung links richtig, rechts zu weit offen:</p> <ul style="list-style-type: none"> - Kontermutter lösen. - Zylinderschraube im Uhrzeigersinn drehen - die Auflageleiste verschiebt sich nach oben. - Kontermutter wieder anziehen. 	<p>Bindung rechts richtig, links zu weit offen:</p> <ul style="list-style-type: none"> - Kontermutter lösen. - Zylinderschraube gegen den Uhrzeigersinn drehen - die Auflageleiste verschiebt sich nach unten. - Kontermutter wieder anziehen.
E	<p>Bind is not parallel:</p> <ul style="list-style-type: none"> - Remove the waste tray. - Access the adjustment screw from underneath. - The screw is on the right hand side of machine. - After adjustment refit waste tray. 	<p>Left side OK, Right side open.</p> <ul style="list-style-type: none"> - Loosen lock nut. - Turn screw in a clockwise direction. - The support bar will move up. - Tighten the lock nut. - Check Bind is parallel. 	<p>Right side OK, Left side open.</p> <ul style="list-style-type: none"> - Loosen lock nut. - Turn screw in an anti-clockwise direction. - The support bar will move down. - Tighten the lock nut. - Check Bind is parallel.
ESP	<p>La encuadernación no está paralela:</p> <ul style="list-style-type: none"> - Saque el cajón de desperdicios. - Afloje la contratuerca de ajuste. - Gire el tornillo de cabeza cilíndrica que se encuentra abajo a la derecha en sentido de las agujas del reloj o en sentido contrario. - Si la encuadernación está paralela ahora puede apretar la contratuerca nuevamente. 	<p>La encuadernación cierra bien a la izquierda y a la derecha está demasiado abierta:</p> <ul style="list-style-type: none"> - Afloje la contratuerca de ajuste. - Gire el tornillo de cabeza cilíndrica en el sentido de las agujas del reloj - la regleta de apoyo se mueve hacia arriba. - Apriete la contratuerca nuevamente y repita el proceso de encuadernación. 	<p>La encuadernación cierra bien a la derecha y a la izquierda está demasiado abierta:</p> <ul style="list-style-type: none"> - Afloje la contratuerca de ajuste. - Gire el tornillo de cabeza cilíndrica en sentido contrario a las agujas del reloj - la regleta de apoyo se mueve hacia abajo. - Apriete la contratuerca nuevamente y repita el proceso de encuadernación.
F	<p>Reliure non parallèle:</p> <ul style="list-style-type: none"> - Retirer le tiroir à confettis. - Desserrer le contre écrou vis BTR du bas à droite dans le sens des aiguilles d'une montre. - La reliure est parallèle , resserrer le contre écrou. 	<p>Reliure côté gauche correct . Côté droit trop ouvert :</p> <ul style="list-style-type: none"> - Desserrer le contre écrou. - En tournant dans le sens des aiguilles d'une montre la vis BTR la barre d'appui se déplace vers le haut . - Resserrer le contre écrou. 	<p>Reliure côté droit correct. Côté gauche trop ouvert:</p> <ul style="list-style-type: none"> - Desserrer le contre écrou. - En tournant la vis BTR dans le sens contraire des aiguilles d'une montre la barre d'appui se déplace vers le bas. - Resserrer le contre écrou.
CZ	<p>Vazba není rovnoběžná:</p> <ul style="list-style-type: none"> - Vytáhnout zásuvku pro odpad. - Povolit pojistnou matici. - Otáčet šroubem s válcovou hlavou dole vpravo ve směru hodinových ručiček nebo proti směru hodinových ručiček. - Pokud je nyní vazba rovnoběžná, znovu utáhnout pojistnou matici. 	<p>Vazba vlevo je správná, vpravo je příliš otevřená:</p> <ul style="list-style-type: none"> - Povolit pojistnou matici. - Otáčet šroubem s válcovou hlavou ve směru hodinových ručiček - opěrná lišta se posune nahoru. - Znovu utáhnout pojistnou matici. 	<p>Vazba vpravo je správná, vlevo je příliš otevřená:</p> <ul style="list-style-type: none"> - Povolit pojistnou matici. - Otáčet šroubem s válcovou hlavou proti směru hodinových ručiček. - Opěrná lišta se posune dolů. - Znovu utáhnout pojistnou matici.
NL	<p>Binding is niet paralel:</p> <ul style="list-style-type: none"> - Afvallade uit de machine nemen. - Contraoer los draaien. - Inbusschroef, beneden rechts, met de klok mee c.q. tegen de klok in draaien. - Als de binding parallel is, de contraoer weer vast draaien. 	<p>.Binding links goed, rechts te ver open:</p> <ul style="list-style-type: none"> - Contraoer los draaien. - Inbusschroef met de klok mee draaien. - De opleglijst verstellt zich naar boven. - Contraoer weer vast draaien. 	<p>Binding rechts goed, links te ver open:</p> <ul style="list-style-type: none"> - Contraoer los draaien. - Inbusschroef tegen de klok in draaien. - De opleglijst verstellt zich naar beneden. - Contraoer weer vast draaie.
SK	<p>Vázba nie je rovnoběžná:</p> <ul style="list-style-type: none"> - Vytiahnuť zásuvku pre odpad. - Povolit' poistnú maticu. - Otáčať skrutkou s valcovou hlavou dole vpravo v smere hodinových ručičiek alebo proti smeru hodinových ručičiek. - Ak je teraz väzba rovnobežná, znova utiahnuť poistnú maticu. 	<p>Vazba vľavo je správna, vpravo je príliš otvorená:</p> <ul style="list-style-type: none"> - Povolit' poistnú maticu. - Otáčať skrutkou s valcovou hlavou v smere hodinových ručičiek. - Oporná lišta sa posunie nahoru. - Znovu utiahnuť poistnú maticu. 	<p>Vázba vpravo je správna, vľavo je príliš otvorená:</p> <ul style="list-style-type: none"> - Povolit' poistnú maticu. - Otáčať skrutkou s valcovou hlavou proti smeru hodinových ručičiek. - Oporná lišta sa posunie dolú. - Znovu utiahnuť poistnú maticu.
RUS	<p>Неровный зажим: Расположение винта регулировки ровного зажима:</p> <ul style="list-style-type: none"> - Вынуть лоток для отходов. - Ослабить контргайку. - Вращать винт (внизу с права) по направлению или против направления часовой стрелке для настройки ровного зажима. - Затянуть контргайку. 	<p>Левая сторона пружины зажата. Правая сторона зажата не до конца:</p> <ul style="list-style-type: none"> - Ослабить контргайку. - Вращать винт по часовой стрелке - планка сместится вверх. - Затянуть контргайку. 	<p>Правая сторона пружины зажата. Левая сторона зажата не до конца:</p> <ul style="list-style-type: none"> - Ослабить контргайку. - Вращать винт против часовой стрелки - Планка сместится вниз. - Затянуть контргайку.



D	<p>Reinigung: Mit trockenem oder leicht feuchtem Tuch abwischen. Keine Lösungsmittel verwenden, Aufdrucke können sich lösen.</p>	
E	<p>Cleaning: Wipe with a dry or slightly moist cloth. Do not use solvents, stickers may detach.</p>	
ESP	<p>Limpieza: Limpie con un paño seco o poco húmedo. No utilice disolventes.</p>	
F	<p>Nettoyage: Essuyer avec un chiffon sec ou peu humide. Ne pas utiliser de solvant.</p>	
CZ	<p>Čištění : Otřete suchou nebo mírně navlhčenou utěrkou. Nepoužívejte rozpouštědla.</p>	
NL	<p>Reiniging: Veeg met een droge of licht vochtige doek. Gebruik geen oplosmiddelen, kunnen afdrucken worden opgelost.</p>	
SK	<p>Čistenie: Čistite len suchou alebo mierne navlhčenou handričkou. Nepoužívajte rozpúšťadlá.</p>	
RUS	<p>Протирайте переплетчик только мягкими салфетками. Не применяйте для чистки абразивные чистящие средства.</p>	

<p>Länge x Breite x Höhe Length x Width x Height Largo x Ancho x Alto Longueur, largeur, hauteur Délka x šířka x výška Lengte x breedte x hoogte Dĺžka x šírka x výška Габариты</p>	<p>58 x 19 x 29 cm</p>
<p>Gewicht Weight Peso Poids Hmotnost Gewicht Hmotnosť Вес</p>	<p>8.5 kg</p>
<p>Max. Blockstärke Max. binding thickness Espesor máximo del cuaderno. Capacité de reliure Max. tloušťka Max. binddikte Max. hrúbka Толщина переплетаемого блока</p>	<p>34 mm / 340 Blatt 34mm / 340 sheets* hasta 34 mm / 340 hojas* jusqu'à 34 mm / 340 feuilles* 34mm / 340 listů 34 mm / 340bladen* 34mm / 340 listov 34 мм / 340 листов</p>
<p>Verarbeitbare Ø Ø of the wire elements Ø que se pueden trabajar Ø des éléments métalliques Zpracovatelný Ø Verwerkbare Ø Spracovateľný Ø Ø пружин</p>	<p>3/16" - 1 1/2" (5,5 - 38 mm)</p>
<p>Max. Bindebreite Max. binding width Ancho máx. de encuadernación Largeur de travail Max. väzací šírka Max. bindbreedte Max. väzacia šírka Максимальный прижим</p>	<p>↑ 360 mm (14,2")</p>

EG-Konformitäts-Erklärung im Sinne der EG-Richtlinien
EC conformity declaration according to the EC guidelines
Declaración de conformidad de la UE de acuerdo con las directivas de la UE
Déclaration de conformité CE selon les directives CE
Prohlášení o shodě s předpisy ES ve smyslu směrnic ES
EG-conformiteitsverklaring volgens EG-richtlijnen
Vyhlasenie o zhode ES v zmysle smerníc ES
Декларация соответствия согласно требованиям ЕС

für Maschinen 2006/42/EG, Anhang II
 for machines 2006/42/EC, appendix II
 para máquinas 2006/42/EG, anexo II
 pour machines 2006/42/CE, appendice II
 pro Strojní zařízení 2006/42/ES, Příloha II
 voor Apparaten 2006/42/EG Bijlage II
 pre Prístroje 2006/42/ES, Príloha II
 для Оборудования 2006/42/ЕС, Приложение II

Die Anlage bzw. Maschine,
 The construction of the machine,
 La construcción de la máquina,
 La construction de la machine,
 Strojní zařízení resp. Stroj,
 De constructie van de machine,
 Zariadenie resp. prístroj,
 Оборудование

Fabrikat : • Model : • Producto : • Modèle : • Model : • Model: • Produkt: • Наименование :

Manuelle Handbindemaschine für RENZ RING WIRE® Drahtkammbindung
 Manual binding machine for RENZ RING WIRE® comb binding
 Máquina encuadernadora manual para alambre doble cero RENZ RING WIRE®
 Relieuse manuelle pour la reliure intégrale RENZ RING WIRE®
 Vazač s ručním uzavíráním pro drátěnou vazbu
 Manuele sluit machine voor draadkammbinding
 Viazáč s ručným uzatváraním pre drôtenú väzbu
 Модуль для зажима пружины

Typ: • Type: • Tipo: • Type: • Тури: • Type: • Тур: • Модель : RENZ WBS 360

wurde entwickelt, konstruiert und gefertigt in Übereinstimmung mit den o.g. EG-Richtlinien, in alleiniger Verantwortung von:
 was developed, constructed and produced in accordance with the EG guidelines and with the sole responsibility of:
 ha sido diseñada, construida y fabricada de conformidad con las antes citadas directivas comunitarias, bajo la exclusiva responsabilidad de:
 a été développée, construite et produite conformément aux directives et avec la seule responsabilité de:
 byl vyvinut, zkonstruován a vyroben v souladu se shora uvedenými směrnici ES jediným odpovědným subjektem :
 is ontwikkeld, gebouwd en geproduceerd in overeenstemming met de EG-richtlijnen en op enige verantwoordelijkheid van:
 bol vyvinutý, navrhnutý a vyrobený v zhode s vyššie uvedenými smernicami ES s priamou zodpovednosťou:
 было спроектировано и произведено в соответствии с руководящими принципами ЕС исключительной ответственностью:

Firma: • Company: • Empresa: • Société: • Firmou: • Firma: • Spoločnosti: • Фирма:
 Chr. Renz GmbH, 73540 Heubach / Germany

EG-Konformitäts-Erklärung im Sinne der EG-Richtlinien
EC conformity declaration according to the EC guidelines
Declaración de conformidad de la UE de acuerdo con las directivas de la UE
Déclaration de conformité CE selon les directives CE
Prohlášení o shodě s předpisy ES ve smyslu směrnic ES
EG-conformiteitsverklaring volgens EG-richtlijnen
Vyhlasenie o zhode ES v zmysle smerníc ES
Декларация соответствия согласно требованиям ЕС

Folgende harmonisierte Normen wurden angewandt:
The following harmonized specifications were applied:
Se han aplicado las siguientes normas armonizadas:
Les normes harmonisées suivantes ont été appliquées:
Uplatnené harmonizované normy:
De volgende harmoniserende specificaties zijn toegepast:
Nasledujúci harmonizovaných noriem boli uplatnené:
Были применены следующие согласованные технические требования:

EN ISO 12100: 2010
Sicherheit von Maschinen, Geräten und Anlagen
Security of machines, units and systems
Seguridad de máquinas, instalaciones y equipos
Sécurité des machines, unités et système
Bezpečnost strojních zařízení, vybavení a zařízení
Veiligheid van machines, apparaten en toestellen
Bezpečnosť strojných zariadení, vybavenia a zariadení
Безопасность машин, устройств и систем

Eine Technische Dokumentation ist vollständig vorhanden. Die entsprechende Betriebsanleitung liegt in folgenden europäischen Sprachen vor:
Deutsch, Englisch, Französisch, Spanisch, Tschechisch, Holländisch, Slowakisch, Russisch.

A complete technical documentation as well as the relevant manual are available in the European languages:
German, English, French, Spanish, Czech, Dutch, Slovak, Russian.

Se dispone de una documentación técnica completa y de las instrucciones de servicio pertenecientes a la máquina en los siguientes idiomas europeos:
Alemán, inglés, francés, español, checo, holandés, eslovaco, ruso.

Une documentation complète technique ainsi que la notice d'utilisation sont disponibles dans les langages européens:
Allemand, anglais, français, espagnol, tchèque, néerlandais, slovaque, russe.

Existuje príslušná kompletná technická dokumentácia. Návod k obsluze existuje v týchto evropských jazykoch:
Nemčina, angličtina, francúzština, španielština, čeština, holandština, slovenština, ruština.

Een technische documentatie is volledig aanwezig. De gebruiksaanwijzing is in de volgende Europese talen aanwezig:
Duits, Engels, Frans, Spaans, Tsjechisch, Nederlands, Slowaaks, Russisch.

Technická dokumentácia je k dispozícii. Zodpovedajúce návod na použitie je k dispozícii v nasledujúcich európskych jazykoch:
Nemčina, angličtina, francúzština, španielčina, čeština, holandčina, slovenčina, ruština.

Полная техническая документация так же как соответствующая инструкция доступна на европейских языках:
Немецком, Английском, Французском, Испанском, Чешском, Словацком, Голландском, Русском.

Heubach, 01. 04. 2012



General Manager
Director
Gerente
Gérant
Generální ředitel
Algemeen Directeur
Generálny riaditeľ
Генеральный менеджер