



Skyline

Book Binding Machines & Supplies

Sales • Service • Repair

Professional Service – Fast Nationwide Shipping

1-866-455-9900

www.OnlineSkyline.com CustomerService@onlineskyline.com

Luftreiniger
Air Purifiers
Purificateur
Zuiveraar
Depuratore
Purificador

DE Betriebsanleitung
EN Operating Instructions
FR Mode d'emploi
NL Gebruiksaanwijzing
IT Manuale d'istruzione
ES Instrucciones de uso

AP 15
AP 30
AP 45



DE Garantiebestimmungen

Vielen Dank, dass Sie sich für ein Gerät aus dem Hause IDEAL entschieden haben.

IDEAL übernimmt für dieses Gerät eine Garantie ab Verkaufsdatum. Die Garantiebestimmungen sind von unserer Landesvertretung festgelegt.

- Falls innerhalb des Garantiezeitraums ein Material oder Konstruktionsfehler auftritt, wird IDEAL nach eigenem Ermessen das Gerät reparieren, ersetzen oder den Einkaufspreis des Gerätes erstatten.
- Die Garantieleistung kann nur erfolgen wenn ausreichende Nachweise wie z.B. eine Kaufquittung vorgelegt werden und der Garantieanspruch innerhalb des Garantiezeitraums geltend gemacht wird.
- Die Garantie erstreckt sich nicht auf Verschleißteile und nicht auf die regelmäßig zu erneuernde Teile, wie z.B. Filterkassetten.
- Die Garantie verfällt wenn das Gerät nicht sachgemäß (entsprechend der Betriebsanleitung) aufgestellt, eingesetzt und gewartet wird.
- Die Garantie verfällt, wenn das Gerät nicht regelmäßig (entsprechend der Empfehlung in der Bedienungsanleitung und/oder der Anzeige auf dem Gerät) mit neuen Original IDEAL Filterkassetten ausgestattet wird.
- Die Garantie verfällt, wenn das Gerät an eine nicht dem Typenschild entsprechende Stromversorgung angeschlossen wird.

EN Guarantee agreements

Thank you for choosing an IDEAL device.

IDEAL grants a guarantee on its products. Warranty stipulations are determined by our national representation.

- If defects due to faulty materials and workmanship occur within this guarantee period, IDEAL will repair or replace the device at its expense.
- IDEAL will only repair or replace the device, if convincing proof is provided, for example by a receipt and if the claim is made within the guarantee period.
- The guarantee is not given on wearing parts or service parts like filter cassettes.
- The guarantee is not valid if the device was not set up, run and serviced right (as according to the devices manual)
- The guarantee is not valid if filters haven't been replaced regularly with original IDEAL filters according to the description in the manual and/or the indication on the device itself.
- The guarantee is not valid if the device was connected to a power supply not matching the rating label on the machine.

FR Dispositions de garantie

Nous vous remercions d'avoir choisi un produit de la société IDEAL.

IDEAL accorde une garantie sur cet appareil à partir de la date d'achat. Les conditions de garantie sont fixées par notre représentation nationale.

- Si un vice de matériau ou de construction venait à survenir pendant la période de garantie, IDEAL s'engage, à son unique discrétion, à réparer l'appareil, le remplacer ou à en rembourser le prix d'achat.
- Le droit à la garantie ne peut être exercé que si des justificatifs suffisants, comme une facture, peuvent être présentés et que le recours à la garantie a lieu pendant la période de garantie.
- La garantie ne couvre pas les pièces d'usure ni les pièces à remplacer régulièrement, comme les cassettes filtrantes.
- La garantie ne s'applique plus si l'appareil n'est pas installé, utilisé et entretenu correctement (conformément au mode d'emploi).
- La garantie ne s'applique plus si la cassette filtrante de l'appareil n'est pas remplacée régulièrement par des cassettes filtrantes IDEAL d'origine (conformément aux recommandations du mode d'emploi et/ou aux indications sur l'appareil).
- La garantie ne s'applique plus si l'appareil n'est pas raccordé sur un circuit électrique correspondant aux indications de la plaque signalétique.

NL Garantiebepalingen

Hartelijk dank dat u hebt gekozen voor een apparaat van IDEAL.

IDEAL geeft op dit apparaat garantie vanaf de verkoopdatum. De garantiebepalingen zijn vastgelegd door onze nationale vertegenwoordiging.

- Indien er binnen de garantieperiode een materiaal- of constructiefout optreedt, zal IDEAL het apparaat naar eigen goeddunken repareren of vervangen of de aankoopprijs van het apparaat terugbetalen.
- De garantie kan alleen worden verleend, indien er voldoende bewijzen worden overgelegd (bijv. een aankoopbon) en de garantieclaim binnen de garantieperiode wordt ingediend.
- De garantie is niet van toepassing op slijtagegevoelige onderdelen en op onderdelen die regelmatig vervangen moeten worden, zoals filtercassettes.
- De garantie vervalt, indien het apparaat niet volgens voorschrift (overeenkomstig de gebruiksaanwijzing) wordt geïnstalleerd, gebruikt en onderhouden.
- De garantie vervalt, indien het apparaat niet regelmatig (overeenkomstig het advies in de gebruiksaanwijzing en/of de indicatie op het apparaat) wordt voorzien van nieuwe, originele IDEAL filtercassettes.
- De garantie vervalt, indien het apparaat wordt aangesloten op een voedingsbron die niet in overeenstemming is met het typeplaatje.

IT Disposizioni di garanzia

Vi ringraziamo per aver acquistato un apparecchio della Ditta IDEAL.

Su questo apparecchio, IDEAL fornisce una garanzia a partire dalla data di vendita. Le norme di garanzia sono stabilite dal nostro rappresentante nazionale.

- Se durante il periodo di garanzia si verifica un difetto di materiale o di costruzione, IDEAL provvederà, a propria discrezione, a riparare o a sostituire l'apparecchio o a rimborsarne il prezzo d'acquisto.
- La prestazione in garanzia può essere fornita solo se vengono presentati giustificativi sufficienti, ad esempio una ricevuta d'acquisto, e il diritto di garanzia viene fatto valere entro il periodo di garanzia.
- La garanzia non copre i pezzi soggetti a usura o i componenti da sostituire regolarmente, come ad esempio le cassette del filtro.
- La garanzia decade in caso di installazione, impiego e manutenzione non corretti (in conformità alle istruzioni per l'uso).
- La garanzia decade se l'apparecchio non viene equipaggiato regolarmente (in base alla raccomandazione nelle istruzioni per l'uso e/o sul display dell'apparecchio) di nuove cassette filtro IDEAL originali.
- La garanzia decade se l'apparecchio viene collegato a una fonte di alimentazione non conforme a quanto indicato sulla targhetta.

ES Condiciones de garantía

Gracias por elegir un producto de la casa IDEAL.

IDEAL asume para este equipo una garantía a partir de la fecha de compra. Las disposiciones de la garantía están determinadas por nuestra delegación nacional.

- Si dentro del período de garantía, el equipo presenta un defecto de fabricación o en el material, IDEAL se compromete a reparar, sustituir o reembolsar el precio de compra del equipo a su entera discreción.
- La garantía sólo puede aplicarse cuando se presentan pruebas suficientes, como por ejemplo, un comprobante de compra, y el derecho de garantía se efectúa dentro del período de garantía.
- La garantía no cubre ni las piezas de desgaste ni las piezas que deben reemplazarse con regularidad, como los cartuchos de filtro.
- La garantía será nula si el equipo no se instala, utiliza y mantiene debidamente (de acuerdo con el manual de instrucciones).
- La garantía será nula si no se reemplazan los cartuchos de filtro del equipo con regularidad (de acuerdo con las recomendaciones del manual de instrucciones y / o la indicación del equipo) por cartuchos de filtro originales nuevos de IDEAL.
- La garantía será nula si el equipo está conectado a una alimentación de red que no corresponde a la placa de especificaciones.

AP 15 • AP 30 • AP 45



- DE** Bitte lesen Sie vor Inbetriebnahme der Maschine unbedingt diese Betriebsanleitung und beachten Sie die Sicherheitshinweise. Die Betriebsanleitung muss jederzeit verfügbar sein.
- EN** Please read these operating instructions before putting the machine into operation and observe the safety precautions. The operating instructions must always be available.
- FR** Nous vous prions de lire attentivement le mode d'emploi avant d'utiliser la machine, et attirons votre attention sur les consignes de sécurité. Les instructions d'utilisation et les consignes de sécurité doivent toujours être disponibles. Les instructions d'utilisation et les consi.
- NL** Leest u voor de ingebruik name van het apparaat a.u.b. deze gebruiksaanwijzing goed door en neemt u de veiligheidsinstructies n acht. De gebruiksaanwijzing en de veiligheids-voorschriften moeten altijd binnen handbereik zijn.
- IT** Per favore legga questo manuale di istruzione prima di mettere in funzione il distruggidocumenti e osservi le regole di sicurezza. Le istruzioni d'uso devono essere sempre disponibili.
- ES** Le recomendamos lea las instrucciones antes de poner en funcionamiento esta máquina y cumpla las normas de seguridad. Las instrucciones de servicio y seguridad deben estar siempre disponibles.



- DE Halten Sie Verpackungsmaterial, wie z. B. Folie von Kindern fern! (Erstickungsgefahr)**
- EN Please keep packaging material, such as foils, away from children! (Danger of suffocation)**
- FR Eloigner des enfants, les emballages tels que sachets plastiques ! (risque d'étouffement).**
- NL Houdt verpakkingsmateriaal, zoals folie, bij kinderen vandaan! (Verstikkingsgevaar)**
- IT Tenere i materiali di imballaggio, specialmente le pellicole, lontano dai bambini (Pericolo di soffocamento)**
- ES Por favor, mantenga el material de embalaje, tales como envolturas, fuera del alcance de los niños! (Peligro de asfixia)**
-
- DE Befolgen Sie bitte diese Sicherheitsanweisungen, um das Risiko eines Feuers oder elektrischen Schlags zu vermeiden. Benutzen Sie das Gerät nur in Innenräumen.**
- EN Follow the instructions in this manual to reduce the risk of electric shock, short circuit, and/or fire. This product is for indoor use only.**
- FR Suivez ces consignes de sécurité pour éviter tout risque d'incendie et d'électrocution. Utilisez cet appareil uniquement à l'intérieur.**
- NL Neem deze veiligheidsvoorschriften in acht om het risico op brand en elektrische schokken te vermijden. Gebruik het apparaat alleen binnenshuis.**
- IT Si prega di osservare le presenti istruzioni di sicurezza per evitare il rischio d'incendio o di scossa elettrica. L'apparecchio deve essere utilizzato solo in ambienti interni.**
- ES Siga estas instrucciones de seguridad para evitar un riesgo de incendio o descarga eléctrica. Utilice el equipo sólo en espacios interiores.**
-
- DE Verwenden Sie ausschließlich eine Steckdose mit einer Spannung von 120 Volt.**
- EN Use AC 120V only.**
- FR Utilisez exclusivement une prise électrique alimentée en tension de 120 V.**
- NL Gebruik uitsluitend een stopcontact met een spanning van 120 volt.**
- IT Utilizzare esclusivamente una presa di corrente con una tensione di 120 volt.**
- ES Utilice sólo una toma de corriente con una tensión de 120 voltios.**

AP 15 • AP 30 • AP 45



- DE** Nehmen Sie keine Änderungen oder Reparaturen am Gerät vor.
- EN** Do not attempt to repair or modify the unit. All repairs should be completed by a qualified technician.
- FR** N'effectuez aucune modification ni réparation sur l'appareil.
- NL** Verander niets aan het apparaat en voer er geen reparaties aan uit.
- IT** Non apportare modifiche o effettuare riparazioni sull'apparecchio.
- ES** No efectúe ningún cambio o reparación en el equipo.
- DE** Verwenden Sie das Gerät auf keinen Fall, wenn das Netzkabel oder der Netzstecker beschädigt ist, oder wenn der Anschluss an der Wandsteckdose instabil ist.
- EN** The plug for this unit is polarized, do not alter the plug in any way, do not force it into an electrical outlet. If the plug does not fit into the outlet, reverse the plug. If it still does not fit, contact a qualified technician to install a proper outlet.
- FR** N'utilisez en aucun cas l'appareil lorsque le câble d'alimentation ou la fiche secteur est endommagé ou si la connexion sur la prise murale n'est pas stable.
- NL** Gebruik het apparaat in geen geval, wanneer het netsnoer of de netstekker beschadigd is of wanneer de aansluiting op de wandcontactdoos instabil is.
- IT** L'apparecchio non deve assolutamente essere utilizzato se il cavo di alimentazione o la spina sono danneggiati oppure se l'allacciamento alla presa a parete è instabile.
- ES** En ningún caso utilice el equipo si el cable de red o el enchufe están dañados o si la conexión a la toma de corriente de la pared es inestable.



- DE** Achten Sie darauf, dass im Betrieb das Netzkabel nicht eingeklemmt ist, oder anderweitig beschädigt werden kann. Verlegen Sie es so, dass niemand darüber stolpern kann. Belasten Sie das Netzkabel nicht auf Zug, das heißt: nicht spannen.
- EN** Do not use if the power cord or plug is damaged or the connection to the wall outlet is loose. If the power plug is damaged, it must be replaced by the manufacturer or a qualified technician. Do not damage, break, forcefully bend, pull, twist, bundle, coat, pinch, or place heavy objects on the power cord.
- FR** Veillez à ne pas coincer le câble d'alimentation pendant l'utilisation ni à l'endommager de toute autre manière que ce soit. Posez-le de sorte que personne ne puisse trébucher dessus. N'exercez pas de contrainte sur le câble d'alimentation, c'est-à-dire ne le tendez pas.
- NL** Zorg ervoor dat het netsnoer tijdens het gebruik van het apparaat niet klem zit of op een andere manier beschadigd kan raken. Leg het snoer zo, dat er niemand over kan struikelen. Stel het netsnoer niet bloot aan trekspanning, d.w.z. zorg ervoor dat het niet gespannen staat.
- IT** Durante il funzionamento, fare attenzione che il cavo di alimentazione non sia impigliato o comunque danneggiato. Il cavo deve essere posato in modo tale che nessuno possa inciampare. Il cavo non deve essere sottoposto a trazione, cioè non deve essere tirato.
- ES** Asegúrese de que el cable de red no quede atrapado durante el funcionamiento o no resulte dañado de otra manera. Colóquelo de modo que nadie pueda tropezar con él. No someta el cable de red a tracción, es decir, no lo tense.
- DE** Nehmen Sie im Falle einer längeren Nichtverwendung oder zum Reinigen den Stecker aus der Wandsteckdose.
- EN** Remove the power plug from the outlet when the unit is not in use or before cleaning the unit.
- FR** Si vous prévoyez ne pas utiliser l'appareil pendant une période prolongée ou pour le nettoyer, débranchez la fiche de la prise murale.
- NL** Haal de stekker uit het stopcontact, wanneer u het apparaat langere tijd niet gebruikt en wanneer u het gaat reinigen.
- IT** In caso di periodi prolungati di inattività o per interventi di pulizia, staccare la spina dalla presa a parete.
- ES** Si no va a utilizar el equipo durante un período largo o dese limpiarlo, saque la clavija de la toma de corriente de la pared.
- DE** Fassen Sie den Stecker oder das Gerät nicht mit nassen Händen an.
- EN** Do not handle the power plug with wet hands.
- FR** Ne saisissez pas la fiche ou l'appareil avec les mains mouillées.
- NL** Raak de stekker en het apparaat nooit aan met natte handen.
- IT** Non toccare la spina o l'apparecchio con le mani bagnate.
- ES** No toque la clavija ni el equipo con las manos mojadas.

AP 15 • AP 30 • AP 45



- DE** Nicht mit Kerosin oder Farbverdünner abreiben oder Insektenschutzmittel versprühen.
- EN** Do not operate the unit when using indoor smoke-generating insecticides and do not spray insecticides.
- FR** Ne frottez pas l'appareil avec de l'essence ou du diluant et ne le pulvérisez pas d'insecticide.
- NL** Neem het apparaat niet af met kerosine of verfverdunner en bespuit het niet met insectenspray.
- IT** Non pulire l'apparecchio con cherosene o diluenti o spruzzare con insetticida.
- ES** No lo frote con queroseno o diluyente de pintura o lo pulverice con insecticida.
-
- DE** Benutzen Sie das Gerät nicht in Räumen, in denen die Luft Brennstoffdampf oder Metallstaub enthalten kann.
- EN** Do not use the unit near flammable gases.
- FR** N'utilisez pas l'appareil dans les locaux dont l'air contient des vapeurs de combustibles ou de métal.
- NL** Gebruik het apparaat niet in ruimtes waar de lucht brandstofdamp of metaalstof kan bevatten.
- IT** L'apparecchio non deve essere utilizzato in ambienti nei quali l'aria può contenere vapori di combustibile o polveri metalliche.
- ES** No utilice el equipo en ambientes donde el aire puede contener vapor de combustible o polvo de metal.
-
- DE** Verwenden Sie zum Reinigen keine leicht flüchtigen Flüssigkeiten, Benzin, Farbverdünner oder Polierpaste. Diese könnten die Geräteoberfläche beschädigen.
- EN** Do not clean unit with benzine or paint thinner.
- FR** N'utilisez pas de liquides volatils, d'essence, de diluant ou de pâte à polir. Ces substances risquent d'endommager la surface de l'appareil.
- NL** Gebruik geen licht vluchtige vloeistoffen, benzine, verfverdunner of polijstpasta. Deze kunnen het oppervlak van het apparaat beschadigen.
- IT** Non utilizzare liquidi volatili, benzina, diluenti o pasta per lucidare. Questi prodotti potrebbero danneggiare la superficie dell'apparecchio.
- ES** No utilice líquidos volátiles, gasolina, diluyente de pintura o pasta de pulir. Estos podrían dañar la superficie del equipo.



- DE** Setzen Sie das Gerät auf keinen Fall Regen, Wasser, Nässe oder hoher Luftfeuchtigkeit aus, stellen Sie es nicht im Badezimmer oder in der Küche neben einem Wasch- oder Spülbecken auf.
- EN** Do not use the unit where it is humid or where the unit may get wet, such as in a bathroom.
- FR** N'exposez jamais l'appareil à la pluie, à l'eau ou l'humidité ou à une forte humidité de l'air, ne le placez pas dans la salle de bains ou dans la cuisine à proximité d'un évier ou d'un lavabo.
- NL** Stel het apparaat in geen geval bloot aan regen, water, vocht of een hoge luchtvochtigheid en zet het niet neer in de badkamer of keuken naast een was- of spoelbak.
- IT** L'apparecchio non deve assolutamente essere esposto a pioggia, acqua o umidità elevata, né collocato in bagno o in cucina accanto a un lavabo o a un lavello.
- ES** No exponga el equipo a la lluvia, agua, humedad o humedad atmosférica y no lo coloque en el baño o en la cocina junto a un lavabo o fregadero.
- DE** Am Luftein- und auslass dürfen keine Finger oder Fremdkörper hineingesteckt werden.
- EN** Do not insert fingers or foreign objects into the air intake or outlet.
- FR** N'insérez ni vos doigts, ni d'objets étrangers au niveau de l'entrée et de la sortie d'air.
- NL** In de luchttoevoer- en luchtafvoeropeningen mogen geen vingers of voorwerpen worden gestoken.
- IT** Non infilare le dita o corpi estranei all'entrata o all'uscita dell'aria.
- ES** No introduzca los dedos u objetos extraños en la entrada y salida de aire.

AP 15 • AP 30 • AP 45



- DE** Offenes Feuer und Funken sind zu vermeiden. Für die Beseitigung schädlicher Gase (Kohlenmonoxid, z.B. von Brennheizungsanlagen) ist das Gerät nicht geeignet.
- EN** Do not use near open fire or spark-creating items. Unit will not remove carbon monoxide emitted from heating appliances or other sources.
- FR** Évitez les feux ouverts et les étincelles. L'appareil ne convient pas pour éliminer les gaz toxiques (comme le monoxyde de carbone d'installations de chauffage).
- NL** Open vuur en vonken moeten worden vermeden. Voor het afvoeren van schadelijke gassen (bijv van kachels afkomstig koolmonoxide) is het apparaat niet geschikt.
- IT** Evitare fiamme libere e scintille. L'apparecchio non è adatto all'eliminazione di gas nocivi (monossido di carbonio, ad esempio generato da impianti di riscaldamento a combustione).
- ES** Evite las llamas y las chispas. Este equipo no es apto para eliminar gases nocivos (por ejemplo, el monóxido de carbono de los sistemas de calefacción de combustión).
- DE** Blockieren Sie den Luften- bzw. Luftauslass nicht.
- EN** Do not block the intake or outlet vents.
- FR** N'obturez pas l'entrée d'air ni la sortie d'air.
- NL** Blokkeer de luchttoevoer- en luchtafvoeropeningen niet.
- IT** Non bloccare l'entrata o l'uscita dell'aria.
- ES** No bloquee ni la entrada y ni la salida de aire.
- DE** Das Gerät vor Wärme wie direktes Sonnenlicht und Heizkörpern usw. fernhalten.
- EN** Do not use near hot objects, such as a stove.
- FR** Tenez l'appareil éloigné de la chaleur produite par exemple par les rayons du soleil, les chauffages, etc.
- NL** Zet het apparaat niet in de zon en houd het uit de buurt van warmtebronnen zoals radiatoren e.d.
- IT** Tenere l'apparecchio lontano da fonti di calore, come la luce solare diretta e i radiatori.
- ES** Mantenga el equipo alejado del calor, como la luz directa del sol, radiadores, etcétera.
- DE** Vermeiden Sie Wasserdampf im Einzugsbereich.
- EN** Do not use where the unit may come into contact with water.
- FR** Évitez la présence de vapeur d'eau dans la zone d'entrée.
- NL** Zorg ervoor dat de directe omgeving vrij is van waterdamp.
- IT** Evitare la presenza di vapore acqueo nel luogo d'impiego.
- ES** Evite el vapor de agua en la zona de entrada.

- Sicherheitshinweise • Safety precautions •
- Consignes de sécurité • Veiligheidsvoorschriften •
- Misure di Sicurezza • Normas de Seguridad •

ideal.™

- DE** Benutzen Sie das Gerät nicht in Räumen, in denen die Luft Öldampf enthalten kann.
- EN** Do not use where the unit may come into contact with oil steam.
- FR** N'utilisez pas l'appareil dans les locaux dont l'air contient de la vapeur d'huile.
- NL** Gebruik het apparaat niet in ruimtes waar de lucht oliedamp kan bevatten.
- IT** L'apparecchio non deve essere utilizzato in ambienti nei quali l'aria può contenere vapori di olio.
- ES** No utilice el equipo en ambientes donde el aire puede contener vapor de aceite.
-
- DE** Nutzen Sie den Luftreiniger nicht ohne Filter.
- EN** Do not operate without a filter.
- FR** N'utilisez pas le purificateur d'air sans filtre.
- NL** Gebruik de luchtreiniger niet zonder filters.
- IT** Il purificatore d'aria non deve essere utilizzato senza filtro.
- ES** No utilice el purificador de aire sin el filtro.

- Produkteigenschaften • Features • Caractéristiques du produit •
- Eigenschappen van het product • Caratteristiche del prodotto •
- Características del producto •

AP 15 • AP 30 • AP 45

DE Produkteigenschaften

- **Sehr leise Laufgeräusche:** Schlafzimmer tauglich.
- **Kontinuierliche Überwachung der Luftqualität:** Der Grad der Verschmutzung wird gemessen und die Wirkung des Luftreinigers wird angepasst.
- **4 Leistungsstufen:** Leise, niedrig, mittel, turbo.
- **Filterwechsel Warnung:** Der Luftreiniger zeigt mit Hilfe eines Geräuschsignals und einer leuchtenden Check Filter Diode an, dass der Filter gewechselt werden muss.
- **Luftreinigungssystem in 4 Stufen:** Vorfilter, True HEPA Feinstaubfilter Cleancel™ antimicrobial, Aktivkohlefilter, (PlasmaWave). Der HEPA-Filter (High Efficiency Particulate Air Filter) entfernt mind. 99,97% der feinen Staubpartikel von 0,3 Mikrometer.
- **PlasmaWave™ Technologie** und Aktivkohlefilter sind effektiv gegen flüchtige Stoffe, Gerüche und Micro-Organismen wie Bakterien, Viren und Schimmel.
- **Fernbedienung:** Die Luftreiniger können mit einer Fernbedienung oder über das Display bedient werden.
- **Filterkassette:** Für einfache Pflege und Wechsel des Filters.

EN Features

- **Ultra-Quiet:** Ideal for night time operation.
- **Air Quality Sensors:** This air purifier automatically monitors air quality. In "Auto" mode, as air quality levels change, fan speed will adjust automatically.
- **Four-Speed Setting:** From LOW for quiet and energy-efficient up to TURBO for the most effective cleaning.
- **Replacement Filter Indicator Lights:** Indicate when to replace your filters.
- **Four-stage air cleaning system:** Pre filter, True HEPA filter, Cleancel™ antimicrobial treated Carbon filter and PlasmaWave, removes 99.97% of pollutants. As small as 0.3 microns, including mold spores, pollen, dust mites, most airborne microbes, allergens and cigarette smoke.
- **PlasmaWave™ Technology:** Safely removes airborne pollutants at the molecular level, instantly neutralizing viruses and bacteria in the air.
- **Remote control:** Adjust your Air Cleaner settings with a simple click, from anywhere in the room.
- **Four Stage Filters Cassette:** Allow easy maintenance and replacement of all filters at once.

FR Propriétés du produit

- **Très silencieux en marche** : convient dans une chambre.
- **Surveillance continue de la qualité de l'air** : le niveau de pollution est mesuré et l'action de l'épurateur d'air est adaptée en conséquence.
- **4 niveaux de puissance** : Quiet, Med, High, Turbo (silencieux, moyen, élevé, turbo).
- **Avertissement de changement de filtre** : le purificateur d'air indique par un signal sonore et par le voyant Check Filter qui s'allume qu'il faut changer le filtre.
- **Système d'épuration de l'air en 4 étapes** : préfiltre, filtre pour poussières fines True HEPA, filtre au charbon actif Cleancel™ antimicrobial, (PlasmaWave).
Le filtre HEPA (High Efficiency Particulate Air Filter) élimine au moins 99,97 % des particules de poussière fine de 0,3 micron.
- **La technologie PlasmaWave™** et le filtre au charbon actif sont efficaces contre les substances volatiles, les odeurs et les micro-organismes comme les bactéries, les virus et les moisissures.
- **Télécommande** : le pilotage du purificateur d'air peut se faire avec une télécommande ou via l'écran.
- **Cassette filtrante** : simplifie l'entretien et le changement de filtre.

NL Producteigenschaften

- **Bijzonder stil in het gebruik**: geschikt voor de slaapkamer.
- **Continue controle van de luchtkwaliteit**: de mate van vervuiling wordt gemeten en de werking van de luchtreiniger wordt aangepast.
- **4 standen**: Quiet, Med, High, Turbo.
- **Waarschuwing filtervervangng**: de luchtreiniger geeft door middel van een geluidssignaal en het oplichten van de Check Filter led aan dat de filters vervangen moeten worden.
- **Luchtreinigingssysteem in 4 stappen**: voorfilter, True HEPA fijnstoffilter Cleancel™ antimicrobieel, actieve-koolfilter, (PlasmaWave). Het HEPA-filter (high efficiency particulate air filter) verwijdert minimaal 99,97% van de fijne stofdeeltjes van 0,3 micrometer.
- **PlasmaWave™ technologie** en actieve-koolfilter zijn effectief tegen vluchtige stoffen, geuren en micro-effectief tegen vluchtige stoffen, geuren en micro-organismen zoals bacteriën, virussen en schimmels.
- **Afstandsbediening**: de luchtreiniger kan worden bediend met een afstandsbediening of via het display.
- **Filtercassette**: voor eenvoudig onderhoud en vervangen van de filters.

IT Caratteristiche del prodotto

- **Funzionamento molto silenzioso:** adatto a camere da letto.
- **Controllo continuo della qualità dell'aria:** viene misurato il grado di inquinamento e l'azione del purificatore d'aria viene adattata di conseguenza.
- **4 stadi di potenza:** Quiet, Med, High, Turbo.
- **Segnalazione sostituzione filtro:** con l'ausilio di un segnale acustico e del diodo luminoso Check Filter, il purificatore d'aria segnala che il filtro deve essere sostituito.
- **Sistema di purificazione dell'aria in 4 fasi:** prefiltro, filtro antipolvere a maglia fine True HEPA Cleancel™ antimicrobico, filtro a carbone attivo, (PlasmaWave). Il filtro HEPA (High Efficiency Particulate Air Filter) rimuove almeno il 99,97% delle particelle di polvere fini della dimensione di 0,3 micron.
- **La tecnologia PlasmaWave™** e il filtro a carbone attivo sono efficaci contro le sostanze volatili, gli odori e i microorganismi come batteri, virus e muffe.
- **Telecomando:** i purificatori d'aria possono essere azionati con un telecomando o tramite il display.
- **Cassetta filtro:** per una semplice manutenzione e sostituzione del filtro.

ES Características del producto

- **Muy silencioso:** apto para el dormitorio.
- **Control continuo de la calidad del aire:** Se mide el grado de contaminación y se adapta el efecto del purificador de aire.
- **4 niveles de potencia:** Quiet, Med, High y Turbo.
- **Advertencia de cambio de filtro:** Gracias a una señal acústica y un diodo luminoso CHECK FILTER (comprobar filtro), el purificador de aire indica que el filtro debe cambiarse.
- **Sistema de purificación de aire con 4 niveles:** prefiltro, filtro para micropartículas True HEPA con tratamiento antimicrobiano Cleancel™, filtro de carbón activado, (PlasmaWave). El filtro HEPA (High Efficiency Particulate Air Filter) elimina el 99,97 % de las micropartículas de 0,3 micrones.
- **Tecnología PlasmaWave™** y filtros de carbón activo: eficaces contra sustancias volátiles, olores y microorganismos, tales como bacterias, virus y moho.
- **Mando a distancia:** Los purificadores de aire pueden accionarse con un mando a distancia o a través de la pantalla.
- **Cartucho de filtro:** Para un fácil mantenimiento y cambio del filtro.

DE AP 15, AP 30, AP 45

- Luftreiniger
- Filterkassette, umfaßt:
Vorfilter, True HEPA Filter,
Aktivkohlefilter.
- Fernbedienung mit 3V Lithium Batterie
- Bedienungsanleitung

EN AP 15, AP 30, AP 45

- Air Purifier
- Filters Cassette including:
Pre-filter, True HEPA filter, Carbon filter
- Remote control with 3V Lithium
Battery.
- Operating Instructions

FR AP 15, AP 30, AP 45

- Purificateur d'air
- Cassette filtrante, comprenant :
préfiltre, véritable filtre True HEPA,
filtre au charbon actif
- télécommande avec batterie au
lithium de 3 V
- Mode d'emploi

NL AP 15, AP 30, AP 45

- Luchtreiniger
- Filtercassette met:
voorfilter, True HEPA-filter,
actieve-koolfilter
- Afstandsbediening met 3 V
lithiumbatterij
- Gebruiksaanwijzing

IT AP 15, AP 30, AP 45

- Purificatore d'aria
- Cassetta filtro, comprende:
Prefiltro, Filtro True HEPA, Filtro a
carbone attivo
- Telecomando con batteria al litio da 3V
- Manuale d'istruzione

ES AP 15, AP 30, AP 45

- Purificador de aire
- Cartucho de filtro, incluye:
prefiltro, filtro True HEPA, filtro de
carbón activo
- mando a distancia con pila de litio de
3 V
- Instrucciones de uso.



DE Bemerkung: Richtlinien zur Installation für optimale Funktion

- Mit dem hinteren Handtragegriff (Griffmulde) kann der Luftreiniger transportiert werden
- Stellen Sie das Gerät mindestens 10 cm von der Wand entfernt auf.
- Vermeiden Sie Aufstellungsorte an denen sich der Sensor im direkten Luftstrom (Wind) befindet. In diesem Fall funktioniert das Gerät nicht ordnungsgemäß.
- Meiden Sie Aufstellungen an denen Möbel, Textilien oder andere Gegenstände mit dem Luftein- bzw. Luftauslass in Kontakt kommen oder diesen blockieren können.
- Stellen Sie das Gerät auf einer stabilen Oberfläche auf und achten Sie auf eine ausreichende Luftzirkulation.

EN Note: Follow these instructions for best results.

- The air cleaner can be transported by means of the carrying handle at the back side (recessed grip).
- Place unit at least 2 feet from the wall
- Keep unit away from drafty areas
- Keep curtains away from unit, as they may interfere with air intake/outlet.
- Place unit on a stable surface with plenty of air circulation.

FR Remarque : recommandations d'installation pour un fonctionnement optimal.

- Le purificateur d'air peut être transporté à l'aide de la poignée arrière.
- Placez l'appareil à au moins 10 cm du mur.
- Évitez d'installer l'appareil à un endroit où le capteur se trouve dans un courant d'air direct (vent). Sinon, l'appareil ne fonctionnera pas correctement.
- Évitez de le placer près de meubles, de textiles ou d'autres objets avec lesquels l'entrée d'air et la sortie d'air peuvent se trouver en contact et qui risquent de les obstruer.
- Placez l'appareil sur une surface stable et veillez à ce que la circulation de l'air soit suffisante.



NL Opmerking: richtlijnen voor de installatie voor een optimale werking.

- De luchtreiniger kan middels het draaghendel aan de achterzijde worden verplaatst (verzonken greep)
- Installeer het apparaat op ten minste 10 cm afstand van de wand.
- Installeer het niet zodanig dat de sensor zich in de directe luchtstroom (wind) bevindt. Het apparaat werkt dan niet goed.
- Zorg ervoor dat meubels, textiel of andere voorwerpen niet in aanraking kunnen komen met de luchttoevoeren luchtafvoeropeningen of deze kunnen blokkeren.
- Plaats het apparaat op een stabiele ondergrond en zorg voor voldoende luchtcirculatie.

IT Osservazione: direttive per l'installazione per un funzionamento ottimale

- La maniglia di trasporto (Invaso maniglia) posteriore, consente di trasportare il purificatore d'aria.
- L'apparecchio deve essere posizionato a una distanza di almeno 10 cm dalla parete.
- Evitare luoghi d'installazione nei quali il sensore è collocato direttamente nel flusso d'aria (vento). In questo caso l'apparecchio non funziona correttamente.
- Evitare installazioni nelle quali mobili, tessuti o altri oggetti possono entrare in contatto con l'entrata o l'uscita di aria o possono bloccarle.
- Posizionare l'apparecchio su una superficie stabile e garantire una circolazione d'aria sufficiente.

ES Observación: Directrices de instalación para un funcionamiento óptimo.

- El filtro del aire se puede transportar por medio del asa de transporte en la parte trasera (empuñadura empotrada)
- Coloque el equipo a por lo menos 10 cm de distancia de la pared.
- Evite los lugares en los que el sensor se encuentre en una corriente de aire (viento) directa. En este caso, el equipo no funciona correctamente.
- Evite colocarlo donde los muebles, textiles u otros objetos entren en contacto o puedan bloquear la entrada y salida de aire.
- Coloque el equipo sobre una superficie estable y asegurarse de que existe una circulación de aire adecuada.

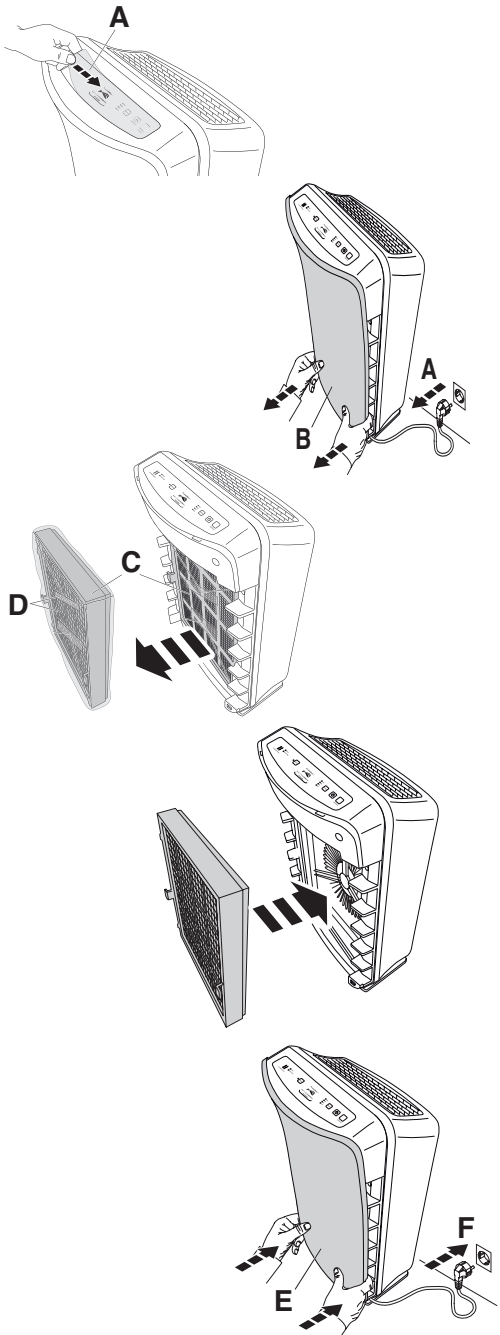

DE Aufstellen

- Entfernen Sie die Schutzfolie (A) vom Bedienfeld.
 Der Frontdeckel wird mit insgesamt 4 Befestigungspunkten gehalten. Er ist oben eingehakt und unten rechts und links eingerastet. Greifen Sie mit beiden Händen mit dem Zeigefinger in die Öffnungen links und rechts und ziehen den Deckel (B) aus der Rastung. Deckel nach oben abheben.
- Ziehen Sie die Filterkassette (C) aus dem Luftreiniger und entfernen Sie die Plastikverpackung und Klebestreifen (D). Filterkassette wieder in den Luftreiniger einsetzen.
- Zum Aufsetzen des Frontdeckels hängen Sie den Deckel oben ein und drücken ihn unten rechts und links gleichzeitig an den Luftreiniger (E). Stecken Sie den Netzstecker in die Steckdose (F).

EN Installation

- Remove protective film (A) from the control panel.
- Remove the front panel (B) by grasping the bottom outside edges and gently pulling toward you.
- Pull out the filters cassette (C) and remove sealed plastic wrap and tapes. Return the filters cassette to the unit.
- Replace the front panel by hooking the front panel on the top of the unit. Swing panel in by pushing gently until the panel snaps into place (E).
- Plug in the power cord to a wall outlet (F).

AP 15 • AP 30 • AP 45

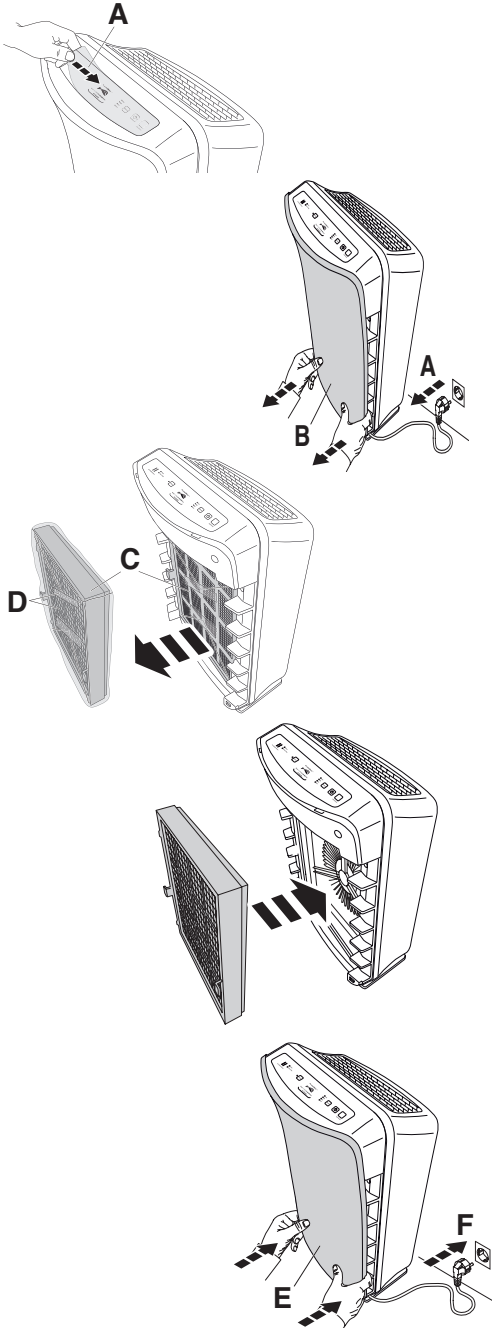

FR Mise en place

- Retirez le film protecteur (A) du tableau de commande.
Le parement avant est maintenu en 4 points de fixation. Il s'accroche en haut et s'engrène en bas, à gauche et à droite. Insérez un index dans chaque ouverture à gauche et à droite et extrayez le parement (B) de sa fixation.
- Retirez la cassette filtrante (C) du purificateur d'air et retirez l'emballage en plastique et les bandes adhésives (D). Remettez la cassette filtrante en place dans le purificateur d'air.
- Pour monter le parement avant, accrochez-le en haut et appuyez dessus simultanément en bas, à droite et à gauche (E) pour l'enfoncer sur le purificateur d'air. Branchez la fiche secteur dans la prise murale (F).
- Replace the front panel by hooking the front panel on the top of the unit. Swing panel in by pushing gently until the panel snaps into place (E).
- Plug in the power cord to a wall outlet (F).

NL Installeren

- Verwijder het beschermfolie (A) van het bedieningsveld.
De frontafdekking heeft in totaal 4 bevestigingspunten. Deze bevinden zich aan de bovenkant en aan de onderkant links en rechts. Steek de wijsvingers van beide handen in de openingen links en rechts en trek de afdekking (B) los uit de vergrendelingen.
- Haal de filtercassette (C) uit de luchtreiniger en verwijder de plastic verpakking en het plakband (D). Plaats de filtercassette terug in de luchtreiniger.
- Om de frontafdekking te bevestigen, hangt u deze aan de bovenkant in het apparaat en drukt u hem aan de onderkant links en rechts tegelijk tegen de luchtreiniger (E) aan. Steek de netstekker in het stopcontact (F).

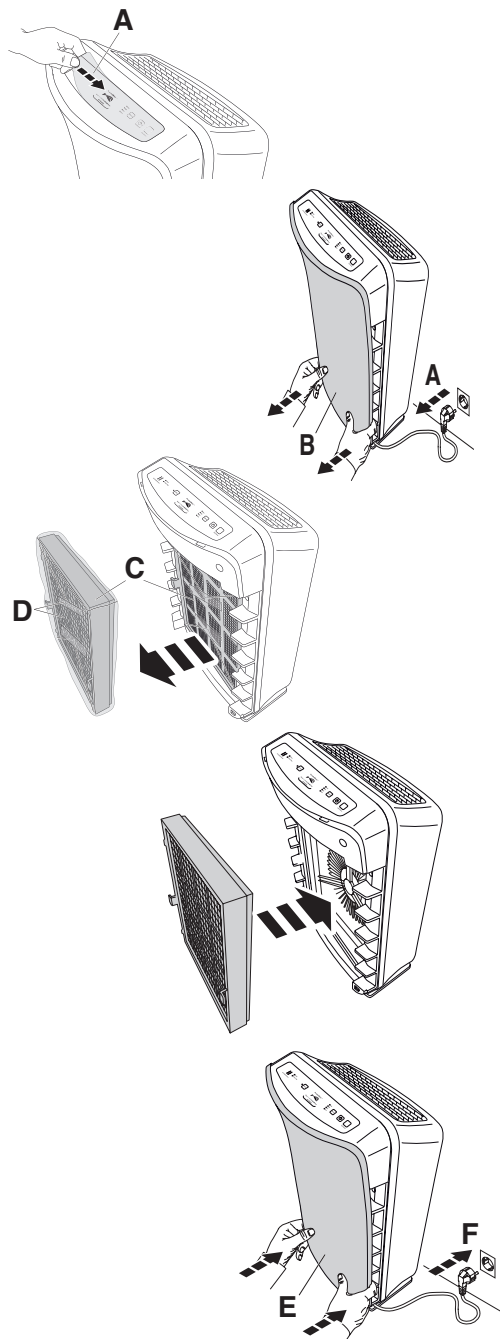

IT Installazione

- Togliere la pellicola protettiva (A) dal pannello di comando. Il coperchio frontale viene trattenuto con un totale di 4 punti di fissaggio. Esso è agganciato nella parte superiore e innestato nella parte inferiore destra e sinistra. Infilare il dito indice delle due mani nei fori di sinistra e di destra ed estrarre il coperchio (B) dall'innesto.
- Estrarre la cassetta del filtro (C) dal purificatore d'aria e rimuovere l'imballo in plastica e le strisce adesive (D). Inserire nuovamente la cassetta del filtro nel purificatore d'aria.
- Per applicare il coperchio frontale, agganciare il coperchio nella parte superiore e contemporaneamente premerlo nella parte inferiore destra e sinistra sul purificatore d'aria. Inserire la spina nella presa di corrente (F).

ES Colocación

- Retire la película protectora (A) del panel de control. La tapa frontal se fija en total con 4 puntos de sujeción. Está anclada por la parte superior y encajada por la parte derecha e izquierda inferior. Introduzca los dos dedos índice de las manos en las aberturas (izquierda y derecha) y retire la tapa (B) que se encuentra encajada.
- Extraiga el cartucho del filtro (C) del purificador de aire y retire la envoltura de plástico y cinta adhesiva (D). Inserte el cartucho de filtro de nuevo en el purificador de aire.
- Para colocar la tapa frontal, enganche la tapa por la parte superior y presione al mismo tiempo la parte inferior derecha e izquierda contra el purificador izquierda contra el purificador de aire (E). Conecte el enchufe a la toma de corriente (F).

AP 15 • AP 30 • AP 45

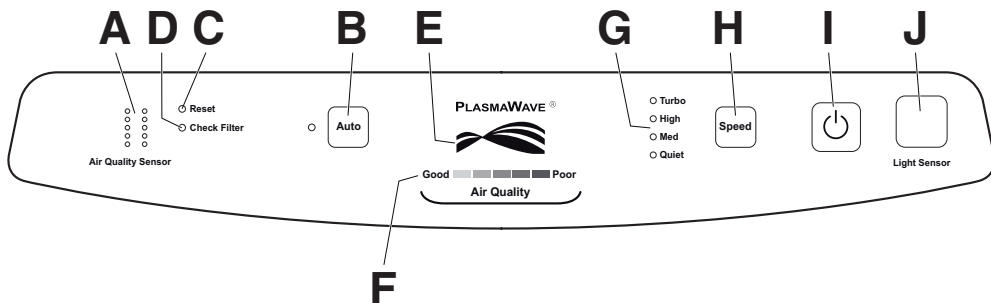

DE Bedienfeld

A. Air Quality Sensor (Luftqualitätssensor):

Im Automatikbetrieb wird die Wirkung der Luftreinigung automatisch an die gemessene Luftqualität angepasst.

B. Auto:

Die Gebläsegeschwindigkeit wird je nach Verunreinigungsgrad der Luft automatisch umgeschaltet.

C. Reset:

Filterwarnung wird gelöscht (LED).

D. Check Filter:

Zeigt Ihnen, dass der Filter ersetzt werden muß.

E. PLASMAWAVE®

Zeigt Ihnen, dass Plasmawave® PlasmaWave - ionisation aktiv ist

F. Air Quality:

Grüne, gelbe und rote Indikationsleuchte zeigen die Luftqualität.

G. Turbo / High / Med / Quiet:

Zeigt die aktuelle Gebläsegeschwindigkeit an.

H. Speed: Die Gebläsegeschwindigkeit wechselt, sobald Sie auf die Taste Speed drücken.

I. : Schaltet den Luftreiniger ein und aus.

J. Light Sensor:

Im Auto-Betrieb wird die Gebläsegeschwindigkeit automatisch auf Stufe Quiet reduziert und die Display-Helligkeit wird reduziert, wenn sich das Umgebungslicht verringert.

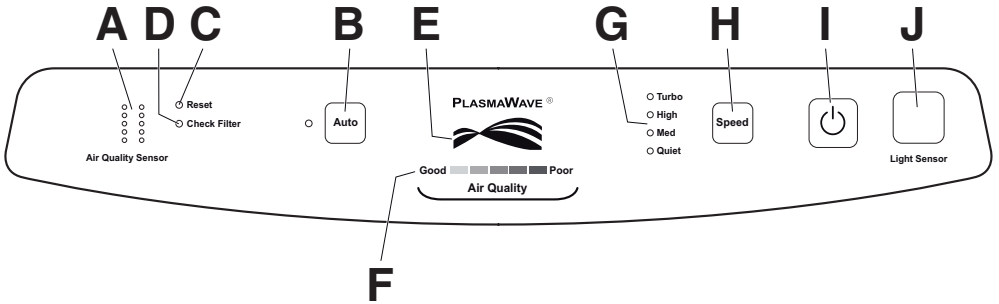

EN Control panel

A. Air Quality Sensor :

The sensor recognise automatically the air quality level and adjusts the fan speed accordingly into Auto.

B. Auto:

Changes the mode setting to AUTO. The fan speed is switched automatically depending on the degree of contamination of the air.

C. Reset:

Resets the CHECK FILTER indicator light.

D. Check Filter:

Signals when to replace filters.

E. PLASMAWAVE®

Shows that Plasmawave® Technology is active.

F. Air Quality:

Green, yellow, and red lights indicate the quality of the air.

G. Turbo / High / Med / Quiet:

Shows current fan speed setting.

H. Speed:

Adjusts fan speed to QUIET, MED, HIGH or TURBO.

I.  : Turns the unit On and Off.

J. Light Sensor:

Dims the control panel lights and sets the fan speed to QUIET when the room is dark.

AP 15 • AP 30 • AP 45

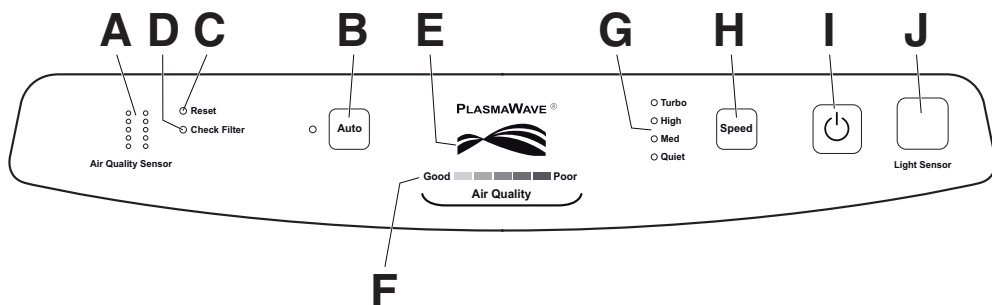

FR Tableau de commande

A. Air Quality Sensor (Capteur de la qualité de l'air) :

en mode automatique, le nettoyage de l'air est automatiquement adapté à la qualité de l'air mesurée.

B. Auto :

la vitesse du ventilateur est réglée automatiquement en fonction du niveau de pollution de l'air.

C. Reset :

l'avertissement du filtre est supprimé (voyant).

D. Check Filter :

indique que le filtre doit être remplacé.

E. PLASMAWAVE®

Indique que la production d'ions par PlasmaWave® est activée.

F. Air Quality :

les voyants vert, jaune et rouge indiquent la qualité de l'air.

G. Turbo / High / Med / Quiet :

affiche la vitesse effective du ventilateur.

H. Speed : la vitesse du ventilateur change dès que vous appuyez sur la touche Speed.

I.  : allume et éteint le purificateur d'air.

J. Light Sensor :

en mode automatique, la vitesse du ventilateur est automatiquement diminuée à la vitesse Quiet et la luminosité de l'écran est réduite lorsque la lumière ambiante baisse.

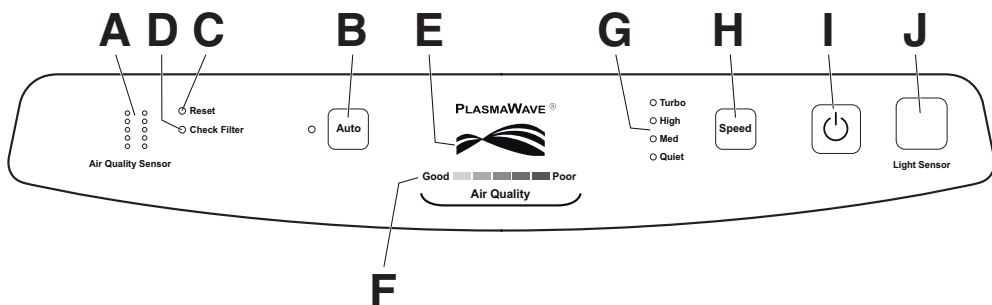

NL Bedieningsveld

A. Air Quality Sensor (Luchtkwaliteitssensor):

in de automatische modus wordt de werking van de luchtreiniger automatisch aangepast aan de gemeten luchtkwaliteit.

B. Auto:

de ventilatorsnelheid wordt afhankelijk van de mate van verontreiniging van de automatisch aangepast.

C. Reset:

filterwaarschuwing wordt verwijderd (led).

D. Check Filter:

geeft aan dat de filters vervangen moeten worden.

E. PLASMAWAVE®

geeft aan dat de Plasmawave® ionisatie actief is.

F. Air Quality:

een groen, geel en rood indicatielampje geven de luchtkwaliteit aan.

G. Turbo / High / Med / Quiet:

geeft de actuele ventilatorsnelheid aan.

H. Speed:

de ventilatorsnelheid verandert, zodra u op de snelheidstoets drukt.

I. : schakelt de luchtreiniger in en uit.

J. Light Sensor:

in de automatische modus wordt de ventilatorsnelheid automatisch verlaagd tot de stand "Quiet" en wordt de helderdheid van het display verminderd naarmate de omgeving donkerder is.

AP 15 • AP 30 • AP 45

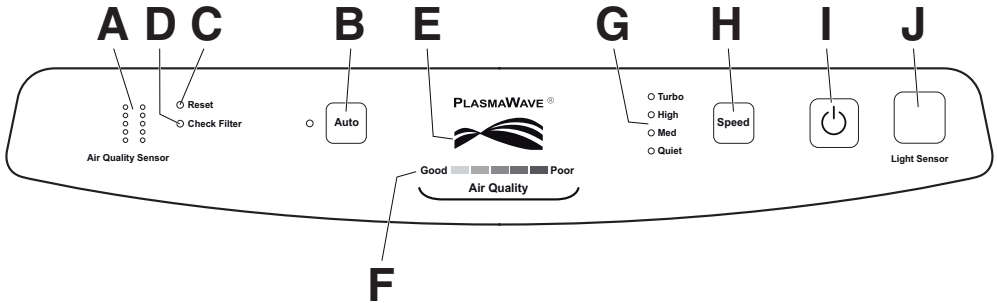

IT Bannello di comando

A. Air Quality Sensor (Sensore della qualità dell'aria):

In modalità automatica, l'azione di purificazione dell'aria viene automaticamente adattata alla qualità dell'aria rilevata.

B. Auto:

La velocità della ventola cambia automaticamente in base al grado di inquinamento dell'aria.

C. Reset:

La segnalazione del filtro viene cancellata (LED).

D. Check Filter:

Segnala che il filtro deve essere sostituito.

E. PLASMAWAVE®

Segnala che la tecnologia di ionizzazione Plasmawave® è attiva.

F. Air Quality:

Gli indicatori luminosi verdi, gialli e rossi indicano la qualità dell'aria.

G. Turbo / High / Med / Quiet:

Indica la velocità attuale della ventola.

H. Speed:

Premendo il tasto Speed cambia la velocità della ventola.

I.  : Accende e spegne il purificatore d'aria.

J. Light Sensor:

In modalità automatica, la velocità della ventola viene automaticamente abbassata al livello Quiet e la luminosità del display viene ridotta quando diminuisce la luce nell'ambiente.

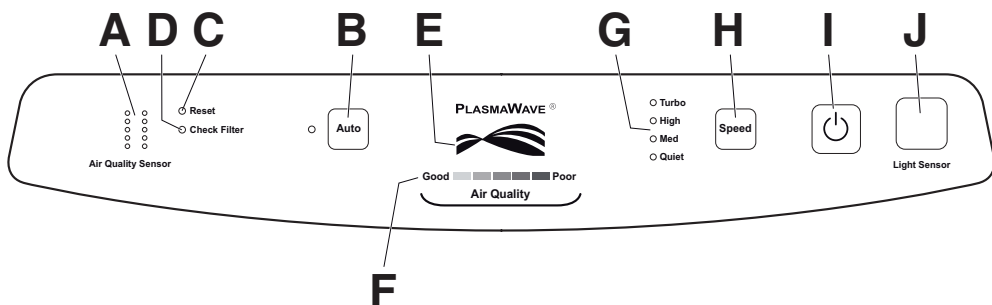

ES Panel de control

A. Air Quality Sensor (Sensor de calidad del aire) :

En modo automático, el efecto del purificador del aire se ajusta automáticamente a la calidad del aire medida.

B. Auto (automático) :

La velocidad del ventilador se conmuta automáticamente en función del grado de contaminación del aire.

C. Reset (restablecer) :

Se borra la advertencia del filtro (LED).

D. Check Filter (comprobar filtro)

Indica que el filtro debe reemplazarse.

E. PLASMAWAVE®

Indica que la ionización PlasmaWave de Plasmawave® está activa.

F. Air Quality (calidad del aire) :

Luz indicadora verde, amarilla y roja muestran la calidad del aire.

G. Turbo / High / Med / Quiet (turbo, alto, medio y lento) :

Indica la velocidad actual del ventilador.

H. Speed (velocidad) :

La velocidad del ventilador cambia tan pronto como presione la tecla "Speed".

I. ⏻: Conecte y desconecte el purificador de aire.

J. Light Sensor (sensor de luz)

En el modo automático, la velocidad del ventilador aminora automáticamente al nivel Quiet y la uminosidad de la pantalla se reduce cuando disminuye la luz ambiente.

DE Drücken Sie die POWER Taste  Signalton ertönt.

Das erste Mal startet ein Verfahren womit die Luftsensoren kalibriert werden. Solange blinkt die Air Quality Anzeige, nach 3 - 4 Minuten schaltet das Gerät zum Auto - Betrieb. Danach wird das Gerät jedes mal im Auto - Betrieb starten.

Wird der Luftreiniger erneut gestartet:

- Luftreiniger einschalten, Taste  drücken.
- Luftreiniger läuft im Auto - Betrieb. Im Automatikbetrieb wird die Wirkung der Luftreinigung automatisch an die gemessene Luftqualität angepasst. Die Gebläsegeschwindigkeit wird je nach Verunreinigungsgrad der Luft automatisch umgeschaltet (Quiet, Med, High).
- Drücken Sie auf die Speed - Taste und Sie verlassen den Automatik - Modus. Die Gebläsegeschwindigkeit erhöht sich um eine Stufe auf Med, durch weiteres Drücken der Speed - Taste kann die Geschwindigkeit auf High, bzw. Turbo eingestellt werden.
- Die höchste Gebläsegeschwindigkeit für die schnelle Reinigung der Raumluft, kann nur manuell mit der Speed Taste angewählt werden.
- Die Anzeige PlasmaWave™ kann durch 3 Sekunden langes Drücken der Auto - Taste ein - und ausgeschaltet werden.

**Bedienung mit Fernbedienung
Batterie ersetzen**

- Öffnen Sie das Batteriefach durch Drücken und gleichzeitiges Herausziehen, wie im Bild dargestellt.
- Legen Sie die Batterie wie abgebildet ein und schieben Sie das Batteriefach wieder zurück.
- Benutzen Sie bitte immer 3V Lithium Batterien CR2025.

Halterung:

Die Fernbedienung ist mit einer separaten Halterung ausgestattet, die mittels Schrauben bequem an jeder Wand befestigt werden kann.

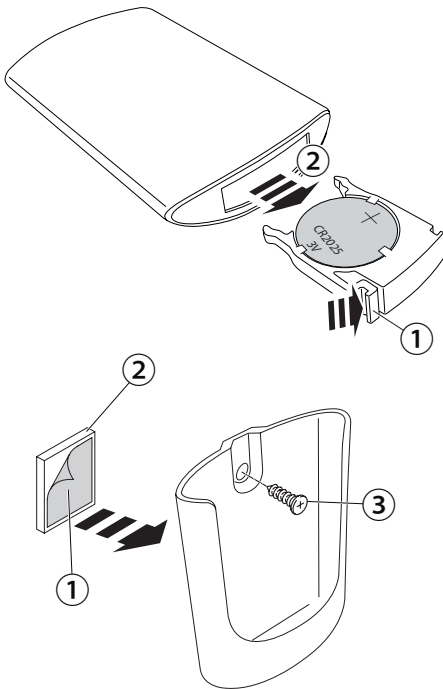

Batteriegebrauch

- Benutzen Sie für die Fernbedienung immer 3V Lithium Batterien CR2025.
- Inkorrekter Batteriegebrauch kann zu auslaufender Batterieflüssigkeit und/oder Schäden führen.
- Wenn die Fernbedienung über einen längeren Zeitraum hinweg nicht benutzt wird, entfernen Sie bitte die Batterie.
- Vermeiden Sie, die Fernbedienung fallen zu lassen oder zu beschädigen.

Korrekte Handhabung

- Mit der Fernbedienung auf den Luftreiniger zeigen.
- Maximalabstand zum Luftreiniger 6 m.

Ungeeignete Platzierung

- Plätze, an denen sich Umrichter für Beleuchtungselemente oder Elektronik für spontane Beleuchtung befinden.
- Es sollten sich keine Objekte oder Möbel zwischen Fernbedienung und Luftreiniger befinden.
- Der Luftreiniger sollte nicht in direkter Sonneneinstrahlung platziert werden. Der Infrarotsensor kann dadurch beeinträchtigt werden.
- Plätze, an denen Neonlicht aufgrund von defekter/alter Röhren flackert.
- Bewahren Sie die Fernbedienung nicht in direktem Sonnenlicht und oder in der Nähe von Heizungen/ Heizgeräten auf.

(A) Ein/Aus. Zur Aktivierung der Fernbedienung benutzen Sie bitte den Ein-/Ausschalter. Ein kurzer Piepton bestätigt den Vorgang.

(B) Auto. Benutzen Sie den Auto-Schalter um das Gerät im Auto-Modus zu betreiben.

(C) Lüftergeschwindigkeit. Durch das Betätigen "nach oben" oder "nach unten" verändert sich die Lüftergeschwindigkeit und das Gerät wird im manuellen Modus betrieben.

(D) Turbo. Benutzen Sie diesen Schalter, um vom Automatikbetrieb in die maximal mögliche Menge an Raumluftreinigung zu wechseln. Das Gerät bleibt in diesem Modus, bis Sie wieder in den Auto- oder manuellen Modus wechseln.

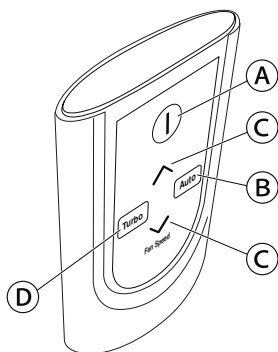

EN Press POWER button  until short "beep" is heard. For the first 3 to 4 minutes after turning the unit on, the indicators will flash while the unit measures air quality. Once the sensor has calibrated, the lights will stop flashing and the unit will, begin in AUTO mode.

When the air purifier is turned on again:

- Press  button to start the air purifier.
- The air purifier is set to automatic operation.

The air purifier will automatically sense the amount of impurities in the air, and adjust the fan speed to keep your air purified (Quiet, Med, High, Turbo).

- You can switch to manual operation by using the Speed button. By pressing the Speed button again, you can switch from Quiet to Med and High up to Turbo.
- The highest fan speed for maximum purification can be activated manually by pushing the Speed button several times.
- By pushing the Auto button for 3 seconds you can switch the indicator PlasmaWave™ ON or OFF.

Operation with Remote control Battery replacement

- Squeeze tabs of battery cover and pull cover out of remote at the same time.
- Insert battery as shown and close battery cover.
- Always use 3V lithium battery CR2025 into the remote control.

Storage Cradle:

The remote control has a separate wall-mountable storage cradle that can be conveniently attached to any wall using a screw.

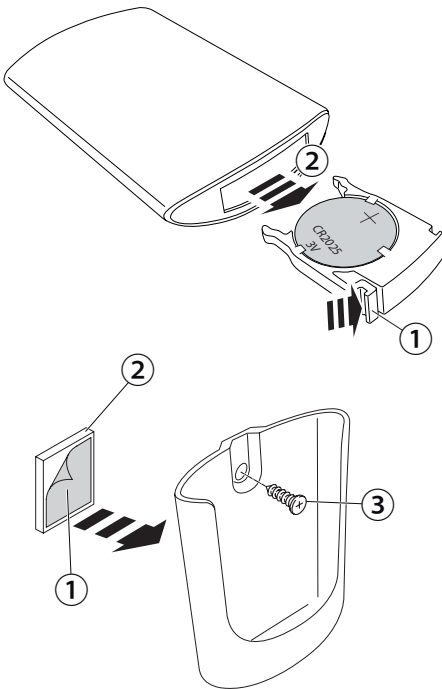

Battery use

- Use always 3V lithium battery CR2025 into the remote control.
- Incorrect battery usage may cause battery fluid leakage and/or damage.
- When not using remote control for an extended period, remove the battery.
- Avoid dropping or damaging the remote control.

Proper operating conditions

- Operate the remote control facing the air cleaner.
- Operate within 20 feet of the air cleaner.

Improper operating conditions

- Any location where there is inverter lighting equipment or electronic spontaneous lighting equipment.
- When objects or furniture are located between the remote and the air cleaner.
- When air cleaner unit is located in direct sunlight, as sunlight may interfere with the infrared sensor.
- In areas where fluorescent lighting is flickering due to worn-out bulbs.
- Keep remote control away from direct sunlight or heaters.

ON/OFF: Use the power button to turn the power on and off. A short "beep" will sound when the unit turns on or off.

Auto: Use the Auto button to engage the unit into Auto mode.

Fan speed: By pressing up or down, the unit will change fan speeds and enter into manual mode.

Turbo: Use this button to switch from automatic operation and begin the maximum amount of room air cleaning and air movement and will remain in Turbo speed until changed into Auto or Manual mode.

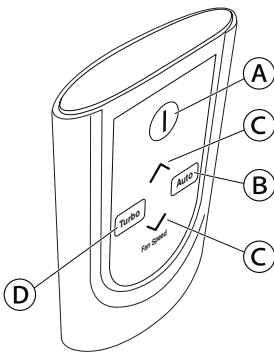

FR Appuyez sur la touche POWER .

Un signal sonore est émis.

Lors de la première mise en marche, une procédure d'étalonnage des capteurs d'air démarre. Pendant l'étalonnage, le voyant Air Quality clignote. Après 3 à 4 minutes, l'appareil passe en mode Auto. Ensuite, l'appareil démarre à chaque fois en mode Auto.

Quand le purificateur d'air est redémarré :

- allumer le purificateur d'air, appuyer  sur la touche
- Le purificateur d'air fonctionne en mode Auto. En mode automatique, le nettoyage de l'air est automatiquement adapté à la qualité de l'air mesurée. La vitesse du ventilateur est réglée automatiquement en fonction du niveau de pollution de l'air (Quiet, Med, High, Turbo).
- Appuyer sur la touche Speed et quittez le mode automatique. Le ventilateur accélère d'un niveau de vitesse et passe sur Med, une nouvelle pression sur la touche Speed permet de régler la vitesse sur High et sur Turbo.
- La vitesse maximale du ventilateur peut être sélectionnée manuellement avec la touche Speed.
- L'indication PlasmaWave™ peut être activée et désactivée en appuyant pendant 3 secondes sur la touche Auto.

Utilisation avec télécommande

Remplacement de la pile

- Ouvrez le compartiment de la pile en appuyant et en tirant dessus simultanément, comme représenté sur la figure.
- Insérez la pile comme représenté et remettez le compartiment de la pile en place.
- Utilisez toujours des piles au lithium CR2025 de 3V.

Fixation :

La télécommande est équipée d'une fixation séparée qui se fixe facilement à n'importe quel mur à l'aide de vis.

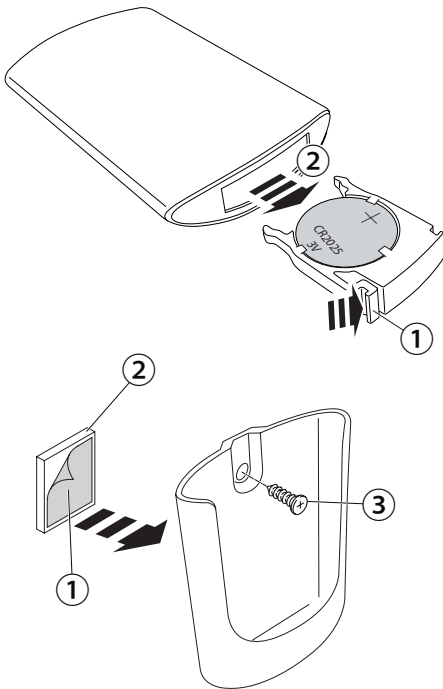

Utilisation de la pile

- Pour la télécommande, utilisez toujours des piles au lithium CR2025 de 3V.
- Une utilisation incorrecte des piles peut entraîner des fuites du liquide présent dans les piles et/ou des dégâts.
- Si vous prévoyez ne pas utiliser la télécommande sur une période prolongée, retirez la pile.
- Évitez de faire chuter la télécommande ou de l'endommager.

Manipulation correcte

- Pointer la télécommande en direction du purificateur d'air.
- La distance maximale avec le purificateur d'air est de 6 m

Placement incorrect

- Endroits où se trouvent des convertisseurs de fréquence pour les équipements d'éclairage ou des composants électriques d'éclairage à activation spontanée.
- Aucun objet ou meuble ne doit se trouver entre la télécommande et le purificateur d'air.
- Ne pas placer le purificateur d'air en plein soleil. Cela pourrait nuire au capteur infrarouge.
- Les endroits où des éclairages au néon scintillent parce que les tubes sont défectueux/vieux.
- placez pas la télécommande en plein soleil ni à proximité de chauffages.

(A) Marche/Arrêt

Pour activer la télécommande, utilisez l'interrupteur Marche/Arrêt. Un bip bref confirme l'opération.

(B) Auto.

Utilisez l'interrupteur Auto pour utiliser l'appareil en mode automatique.

(C) Vitesse du ventilateur.

La vitesse du ventilateur change selon si l'interrupteur est actionnée vers le haut ou vers le bas, et l'appareil fonctionne en mode manuel.

(D) Turbo.

Utilisez cet interrupteur pour passer du mode automatique au nettoyage le plus puissant possible de l'air ambiant. L'appareil reste dans ce mode jusqu'à ce que vous le commutiez en mode automatique ou manuel.

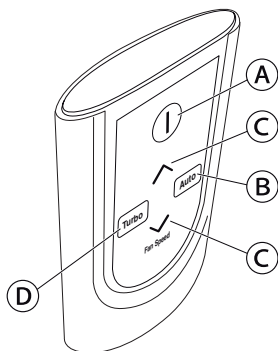

NL Druk op de POWER toets  . Er klinkt een geluidssignaal.

De eerste keer dat u dit doet, worden eerst de luchtsensoren gekalibreerd. Terwijl dit gebeurt, knippert de luchtkwaliteitsindicator. Na 3-4 minuten schakelt het apparaat om naar de automatische modus. Daarna start het altijd in de automatische modus.

Als de luchtreiniger opnieuw wordt gestart:

- Schakel de luchtreiniger in. Druk op de toets .
- De luchtreiniger start in de automatische modus. In deze modus wordt de werking van de luchtreiniger automatisch aangepast aan de gemeten luchtkwaliteit. De ventilatorsnelheid wordt afhankelijk van de mate van verontreiniging automatisch aangepast (Quiet, Med, High, Turbo).
- Wanneer u op de snelheidstoets drukt, wordt de automatische modus uitgeschakeld. De ventilatorsnelheid wordt één stand verhoogd tot "Med". Door opnieuw indrukken van de snelheidstoets kan de snelheid worden verhoogd tot "High" resp. "Turbo".
- De hoogste ventilatorsnelheid kan alleen handmatig worden ingesteld met de snelheidstoets.
- Door de AUTO-toets 3 seconden ingedrukt te houden, kunt u de PlasmaWave™ ionisatie in- en uitschakelen.

**Gebruik van de afstandsbediening
Batterij vervangen**

- Open het batterijvak door hierop te drukken en het tegelijkertijd uit te trekken zoals aangegeven op de afbeelding.
- Leg de batterij zoals afgebeeld in het batterijvak en schuif het batterijvak weer terug.
- Gebruik altijd een 3 V lithiumbatterij CR2025.

Houder:

de afstandsbediening is voorzien van een aparte houder, die met schroeven gemakkelijk aan de wand kan worden bevestigd.

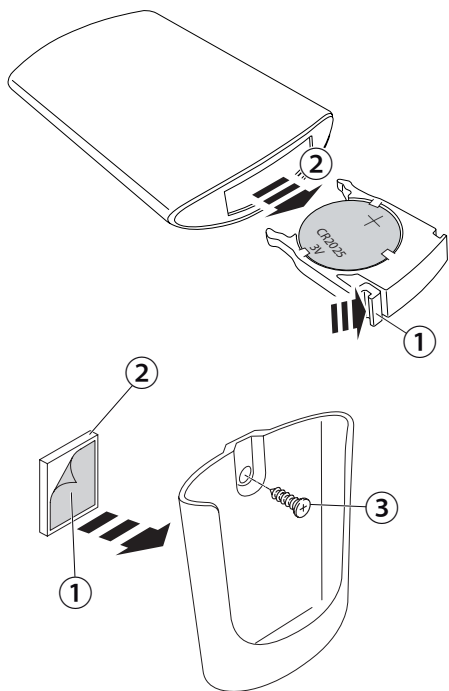

Gebruik van batterijen

- Gebruik voor de afstandsbediening altijd 3V lithiumbatterijen CR2025.
- Verkeerd gebruik van de batterijen kan leiden tot weglekken van batterijvloeistof en/of schade.
- Als u de afstandsbediening gedurende langere tijd niet gebruikt, moet u de batterij verwijderen.
- Zorg dat u de afstandsbediening niet laat vallen of beschadigt.

Juist gebruik

- Wijs met de afstandsbediening naar de luchtreiniger.
- Maximale afstand tot de luchtreiniger 6 m.

Ongeschikte plaatsen

- Plaatsen waarop zich omvormers voor verlichtingselementen of elektronica voor spontane verlichting bevinden.
- Er mogen zich geen objecten of meubels tussen de afstandsbediening en de luchtreiniger bevinden.
- De luchtreiniger mag niet in direct zonlicht worden geplaatst. De infraroodsensor kan daardoor negatief worden beïnvloed.
- Plaatsen waarop neonlicht vanwege defecte/oude buizen flinkt.
- Bewaar de afstandsbediening niet in direct zonlicht en/of in de buurt van verwarmingen/verwarmingstoestellen.

(A) AAN/UIT

Om de afstandsbediening in te schakelen, drukt u op de AAN/UIT-knop. Een korte piepton bevestigt de handeling.

(B) Auto

Gebruik de Auto-schakelaar om het apparaat in de Auto-modus te zetten.

(C) Ventilatorsnelheid

Met de knop "omhoog" of "omlaag" verandert u de ventilatorsnelheid en wordt het apparaat in de handbedieningsmodus gezet.

(D) Turbo

Gebruik deze schakelaar om van de automatische bedieningsmodus naar de maximale hoeveelheid te reinigen omgevingslucht om te schakelen. Het apparaat blijft in deze modus totdat u weer naar de Auto- of de handbedieningsmodus omschakelt.

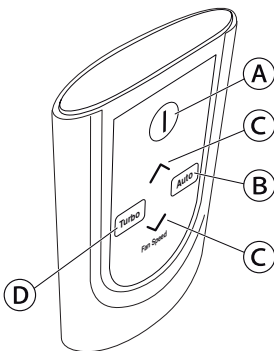

IT Premere il tasto POWER  , viene emesso un segnale acustico. La prima volta viene avviato un processo con il quale i sensori dell'aria vengono calibrati. Mentre l'indicatore della qualità dell'aria lampeggia, l'apparecchio passa in modalità automatica dopo 3 - 4 minuti. Successivamente l'apparecchio si avvierà ogni volta in modalità automatica.

Se il purificatore d'aria viene riavviato:

- Accendere il purificatore d'aria, premere il tasto 
- Il purificatore d'aria funziona in modalità automatica. In modalità automatica, l'azione di purificazione dell'aria viene automaticamente adattata alla qualità dell'aria rilevata.

La velocità della ventola cambia automaticamente in base al grado di inquinamento dell'aria (Quiet, Med, High, Turbo).

- Premere il tasto Speed per uscire dalla modalità automatica. La velocità della ventola aumenta di un livello passando a Med; premendo nuovamente il tasto Speed, la velocità può essere impostata su High o Turbo.
- La velocità massima della ventola può essere selezionata solo manualmente con il tasto Speed.
- Il display PlasmaWave™ può essere inserito e disinserto premendo il tasto Auto per 3 secondi.

Comando con telecomando Sostituzione della batteria

- Aprire il vano batteria premendo e tirando contemporaneamente come illustrato nella figura.
- Inserire la batteria come indicato nella figura e spingere indietro il vano batteria.
- Utilizzare sempre batterie al litio da 3V CR2025.

Supporto:

Il telecomando è dotato di un supporto separato che può essere comodamente fissato con viti a qualunque parete.

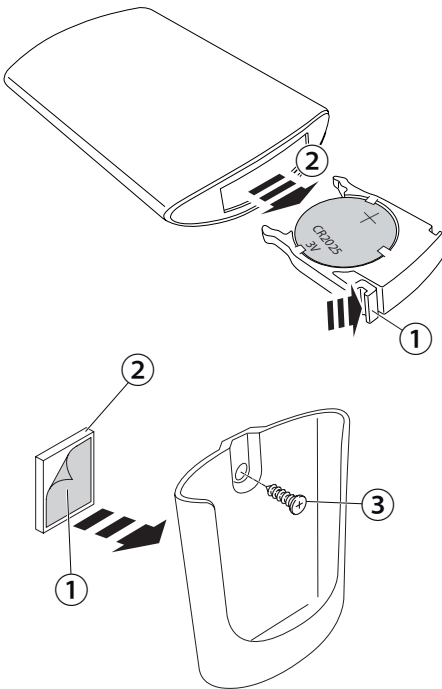

Utilizzo della batteria

- Per il telecomando utilizzare sempre batterie al litio da 3 V CR2025.
- Errori di utilizzo delle batterie possono portare a perdita di acido e/o danni.
- Se il telecomando non viene utilizzato per un lungo periodo di tempo rimuovere la batteria.
- Evitare di far cadere o di danneggiare in altro modo il telecomando.

Uso corretto

- Puntare il telecomando verso il purificatore d'aria.
- Distanza massima dall'apparecchio: 6 m.

Posizioni inadeguate

- Punti di installazione di inverter per componenti di illuminazione o di componenti elettronici per illuminazione naturale.
- Non posizionare oggetti o mobili tra il telecomando e il purificatore d'aria.
- Il purificatore d'aria non deve essere esposto alla luce solare diretta. Il sensore a infrarossi può esserne influenzato.
- Ambienti con presenza di luci al neon tremolanti in quanto vecchie o difettose.
- Non conservare il telecomando alla luce solare diretta o in prossimità di fonti di calore.

(A) On/Off.

Per attivare il telecomando utilizzare l'interruttore On/Off. Un breve segnale acustico conferma l'operazione.

(B) Auto.

Utilizzare l'interruttore Auto per azionare l'apparecchio in modalità Auto.

(C) Velocità del ventilatore.

Premendo il tasto "su" o "giù" cambia la velocità del ventilatore e l'apparecchio viene gestito in modalità manuale.

(D) Turbo.

Utilizzare questo interruttore per passare dalla modalità automatica alla massima potenza possibile di purificazione dell'aria interna. L'apparecchio rimane in questa modalità fino a quando non viene nuovamente impostata la modalità automatica o manuale.

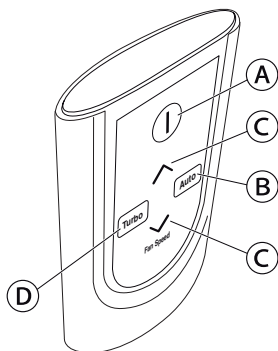

ES Pulse la tecla POWER  , sonará una señal acústica. La primera vez, se inicia un proceso con el que se calibran los sensores de aire. Durante ese tiempo, la indicación Air Quality parpadea y después de 3 - 4 min el equipo se conmuta al modo Auto. A continuación, el equipo se encenderá cada vez en modo Auto.

Cuando el filtro de aire se reinicia:

- conecte el purificador de aire y pulse la tecla 
- el purificador de aire funciona en modo Auto. En modo automático, el efecto del purificador de aire se ajusta automáticamente a la calidad del aire medida. La velocidad del ventilador La velocidad del ventilador se conmuta automáticamente en función del grado de contaminación del aire (Quiet, Med, High, Turbo).
- Pulse la tecla Speed y abandonará el modo automático. La velocidad del ventilador aumenta en un nivel a Med. Si se continua pulsando la tecla Speed, puede ajustarse la velocidad a High o Turbo.
- La velocidad máxima del ventilador puede seleccionarse sólo manualmente con la tecla Speed.
- Si se pulsa durante 3 segundos la tecla Auto, puede conectarse y desconectarse la indicación PlasmaWave™.

Uso del mando a distancia

Reemplazo de la pila

- Abra la tapa de la pila ejerciendo presión sobre ella al mismo tiempo que la extrae (como se representa en la imagen).
- Inserte la pila como se muestra y vuelva a colocar la tapa.
- Únicamente utilice pilas de litio CR2025 de 3 V.

Soporte:

El mando a distancia está equipado con un soporte separado que puede fijarse fácilmente en cualquier pared por medio de tornillos.

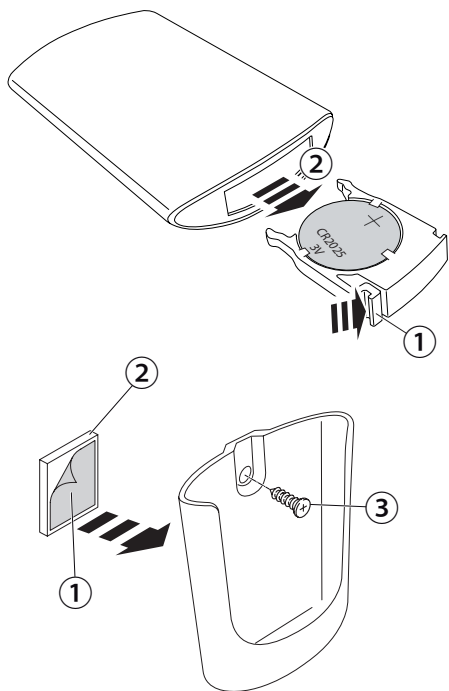

Uso de la pila

- Únicamente utilice pilas de litio CR2025 de 3 V para el mando a distancia.
- El uso incorrecto de las pilas puede provocar la fuga del líquido de la pila y / o daños.
- Si no utiliza el mando a distancia durante un período largo, retire la pila.
- Evite que el mando a distancia se caiga o dañe.

Manejo correcto

- Apunte con el mando a distancia al purificador de aire.
- La distancia máxima al purificador de aire es de 6 m.

Ubicación inadecuada

- Lugares en los que existan convertidores de frecuencia para elementos de iluminación o electrónica para la iluminación espontánea.
- No debe haber objetos o muebles entre el mando a distancia y el purificador de aire.
- El purificador de aire no debe exponerse a la luz solar directa. El sensor de infrarrojos puede verse afectado.
- Lugares en los que parpadea la luz de neón debido a tubos defectuosos / viejos.
- Mantenga el mando a distancia lejos de la luz solar directa o de radiadores y calefactores.

(A) Encendido / Apagado

Para activar el mando a distancia, utilice el interruptor de encendido / apagado. Un breve pitido confirma el proceso.

(B) Auto

Utilice el interruptor Auto para activar el equipo en modo Auto.

(C) Velocidad del ventilador

Al accionar "arriba" o "abajo" cambia la velocidad del ventilador y se activa el modo manual del equipo.

(D) Turbo

Utilice este interruptor para cambiar del modo automático a la máxima cantidad posible de purificación del aire en espacios cerrados. El equipo permanece en este modo hasta que vuelva a cambiarlo al modo automático o manual.

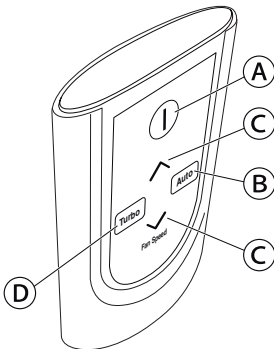

AP 15 • AP 30 • AP 45

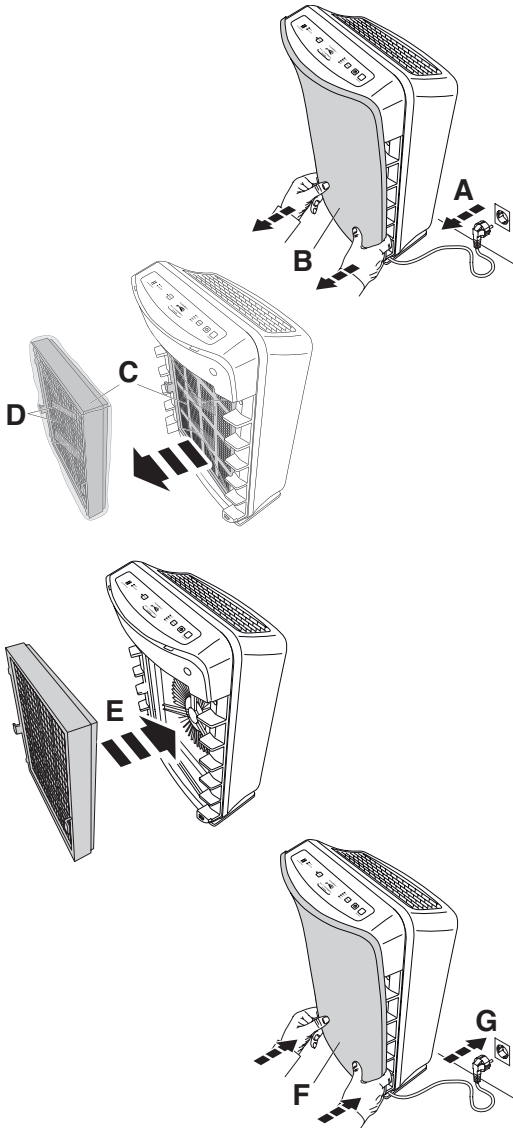

DE Reinigung des Luftreinigers

- Reinigen Sie das Gehäuse des Luftreinigers mit einem mit Seifenlösung angefeuchteten Tuch.
- Verwenden Sie keine leicht verflüchtigenden Flüssigkeiten, Benzin, Farbverdünner oder Polierpaste, diese könnten die Geräteoberfläche beschädigen.
- Schützen Sie das Gerät vor Wasser.
- Wenn das Gerät sehr nah an der Wand platziert ist, könnte die Wand vom Luftstrom verstaubt werden. Indem Sie das Gerät etwas von der Wand entfernen, oder die Wand regelmäßig entstauben, können Sie das vermeiden.
- Reinigen Sie den Luftsensord-Bereich regelmäßig, z.B. mit dem Staubsauger.

Filterkassette ersetzen

ACHTUNG: Netzstecker ziehen (A).

Filterkassette ersetzen

- Der Frontdeckel wird mit insgesamt 4 Befestigungspunkten gehalten. Er ist oben eingehakt und unten rechts und links eingerastet. Greifen Sie mit beiden Händen mit dem Zeigefinger in die Öffnungen links und rechts und ziehen den Deckel (B) aus der Rastung. Deckel nach unten abheben.
- Ziehen Sie die Filterkassette (C) aus dem Luftreiniger.
- Entfernen Sie die Plastikverpackung vom neuen Filter (D).
- Stellen Sie die neue Filterkassette in den Luftreiniger (E).
- Zum Aufsetzen des Frontdeckels hängen Sie den Deckel oben ein und drücken ihn unten rechts und links gleichzeitig an den Luftreiniger (F).
- Netzstecker wieder einstecken (G)
- **Reset Filterwechsel Indikation:**
 - a: Schalten Sie den Luftreiniger wieder ein.
 - b: Halten Sie die Reset-Taste für 3 - 5 Sekunden mit einem spitzen Gegenstand (Büroklammer) gedrückt, bis Sie einen Signalton hören. Die Warnleuchte (Check Filter) erlischt.

- Wartung und Pflege • Maintenance and cleaning •
- Maintenance et entretien • Onderhoud • Manutenzione e pulizia •
- Limpieza y mantenimiento •

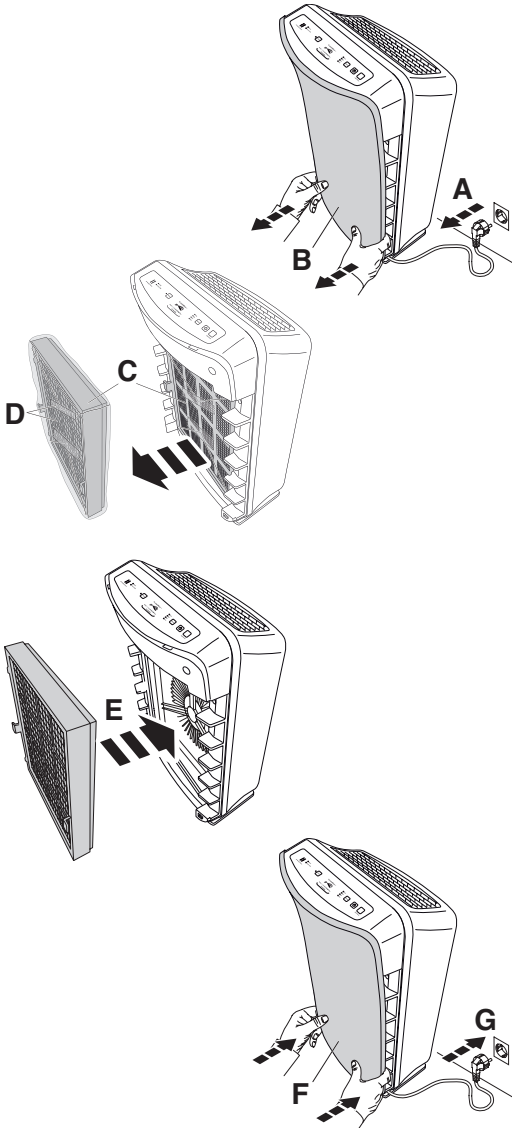

EN Cleaning

- Clean unit as necessary by wiping with a dry, soft cloth; for stubborn stains, use a warm, damp cloth.
- Do not use volatile fluids such as benzine, paint thinner, or scouring powder, as they may damage the units housing.
- Keep the unit dry.
- Clean the wall behind the air outlet periodically, as it may become dirty.
- Vacuum the Air Quality sensor area periodically.

Filters cassette replacement

WARNING:

Before replacing any filters, make sure to remove the power plug from the wall outlet (A).

Replacement Procedure

- Remove the front panel by grasping the bottom outside edges and gently pulling toward you (B).
- Pull out the filters cassette (C).
- Remove any packaging wrap from the new filters cassette (D).
- Place the new filter cassette in the main unit (E).
- Place the front panel back on the unit and plug your unit back in (F).
- Plug into the wall socket. (G).

Reset the filter light when a new Filter cassette is installed:

- Turn the unit on.
- Locate the Reset button area on the display panel. Insert a pin in the Reset button area. Press the reset button (by a paperclip) and hold it for 3 - 5 seconds.

The unit will beep and the Check Filter light will turn off.

AP 15 • AP 30 • AP 45

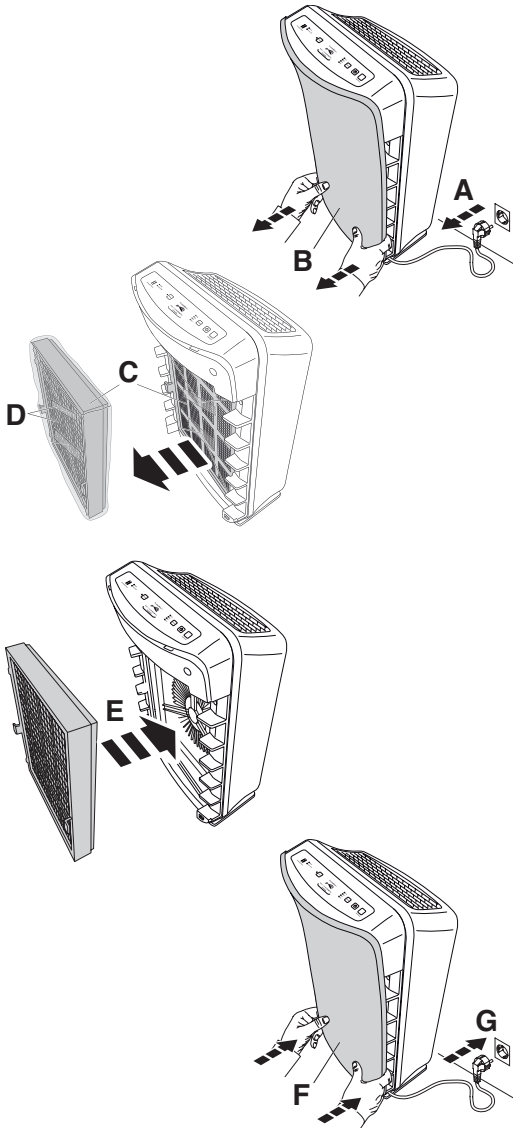

FR Nettoyage du purificateur d'air

- Nettoyez le carter du purificateur d'air à l'aide d'un chiffon imbibé d'eau savonneuse.
- N'utilisez pas de liquides volatils, d'essence, de diluant ou de pâte à polir. Ces substances risquent d'endommager la surface de l'appareil.
- Protégez l'appareil de l'eau.
- Si l'appareil est placé très près du mur, l'écoulement d'air peut entraîner le dépôt de poussière sur le mur. Vous pouvez éviter ceci en éloignant l'appareil du mur ou en dépoussiérant régulièrement le mur.
- Nettoyez régulièrement la zone des capteurs d'air, par exemple à l'aide d'un aspirateur.

Remplacement de la cassette filtrante
ATTENTION : débrancher la fiche secteur (A).

Remplacement de la cassette filtrante

- Le parement avant est maintenu en 4 points de fixation. Il s'accroche en haut et s'engrène en bas, à gauche et à droite. Insérez un index chaque ouverture à gauche et à droite et extrayez le parement (B) de sa fixation.
- Sortez la cassette filtrante (C) du purificateur d'air.
- Retirez l'emballage en plastique du nouveau filtre (D).
- Placez la nouvelle cassette filtrante dans le purificateur d'air (E).
- Pour monter le parement avant, accrochez-le en haut et appuyez dessus simultanément en bas, à droite et à gauche pour l'enfoncer sur le purificateur d'air (F).
- Rebrancher la fiche secteur (G)
- **Indication Reset pour le changement de filtre :**

- a: rallumez le purificateur d'air.
- b: à l'aide d'un objet pointu (trombone), appuyez pendant 3 à 5 secondes sur la touche Reset jusqu'à ce qu'un signal sonore soit émis. Le voyant (Check Filter) s'éteint.

- Wartung und Pflege • Maintenance and cleaning •
- Maintenance et entretien • Onderhoud • Manutenzione e pulizia •
- Limpieza y mantenimiento •

ideal.™

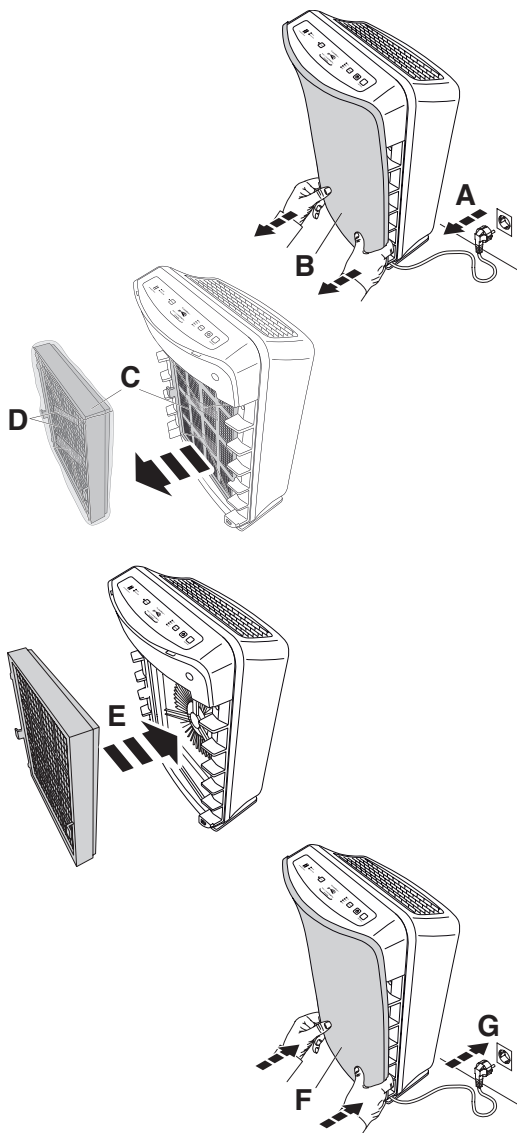

NL Reiniging van de luchtreiniger

- Reinig de behuizing van de luchtreiniger met een doek die is bevochtigd met een zeepoplossing.
- Gebruik geen licht vluchtige vloeistoffen, benzine, verfverdunder of polijstpasta. Deze zouden het oppervlak van het apparaat kunnen beschadigen.
- Bescherm het apparaat tegen water.
- Wanneer het apparaat extreem dicht tegen de muur staat, kan de wand door de luchtstroom stoffig worden. Door het apparaat iets van de wand te verwijderen, kunt u dit voorkomen. Anders moet u de wand regelmatig stofvrij maken.
- Reinig het gedeelte van het apparaat waar zich de luchtsensoren bevinden, regelmatig, bijv. met de stofzuiger.

Filtercassette vervangen

LET OP: haal de netstekker uit het stopcontact (A).

Filtercassette vervangen

- De frontafdekking heeft in totaal 4 bevestigingspunten. Deze bevinden zich aan de bovenkant en aan de onderkant links en rechts. Steek de wijsvingers van beide handen in de openingen links en rechts en trek de afdekking (B) los uit de vergrendelingen.
- Haal de filtercassette (C) uit de luchtreiniger.
- Verwijder de plastic verpakking van de nieuwe filtercassette (D).
- Plaats de nieuwe filtercassette in de luchtreiniger (E).
- Om de frontafdekking te bevestigen, hangt u deze aan de bovenkant in het apparaat en drukt u hem aan de onderkant links en rechts tegelijk tegen de luchtreiniger aan (F).
- Steek de netstekker weer in het stopcontact (G)

• Waarschuwing filtervervangings resetten:

- a: Schakel de luchtreiniger weer in.
- b: Houd de resettoets 3 - 5 seconden met een puntig voorwerp (bijv. een paperclip) ingedrukt tot u een geluidssignaal hoort. Het waarschuwingslampje (Check Filter) gaat uit.

AP 15 • AP 30 • AP 45

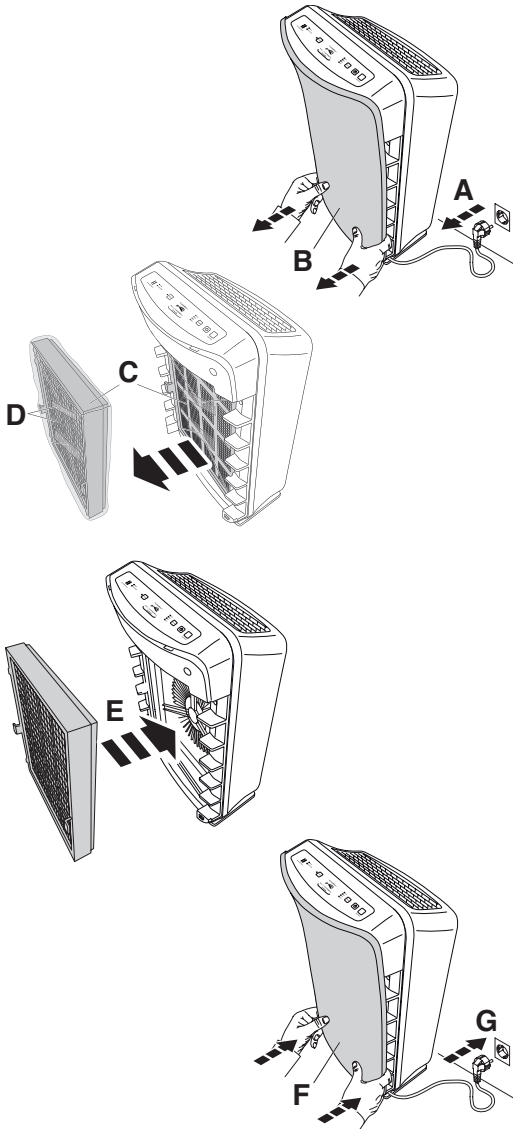

IT Pulizia del purificatore d'aria

- Pulire il corpo del purificatore d'aria con un panno imbevuto di soluzione saponata.
- Non utilizzare liquidi volatili, benzina, diluenti o pasta per lucidare; questi prodotti potrebbero danneggiare la superficie dell'apparecchio.
- Proteggere l'apparecchio dall'acqua.
- Se l'apparecchio è collocato molto vicino alla parete, il flusso d'aria potrebbe sporcarla di polvere. Questo inconveniente può essere evitato allontanando leggermente l'apparecchio dalla parete o asportando regolarmente la polvere dalla parete.
- Pulire regolarmente la zona del sensore d'aria, ad esempio con l'aspirapolvere.

Sostituzione della cassetta del filtro

ATTENZIONE: staccare la spina (A).

Sostituzione della cassetta del filtro

- Il coperchio frontale viene trattenuto con un totale di 4 punti di fissaggio. Esso è agganciato nella parte superiore e innestato nella parte inferiore destra e sinistra. Infilare il dito indice delle due mani nei fori di sinistra e di destra ed estrarre il coperchio (B) dall'innesto.
- Estrarre la cassetta del filtro (C) dal purificatore d'aria.
- Togliere l'imballo in plastica dal nuovo filtro (D).
- Collocare la nuova cassetta del filtro nel purificatore d'aria (E).
- Per applicare il coperchio frontale, agganciare il coperchio nella parte superiore e contemporaneamente premerlo nella parte inferiore destra e sinistra sul purificatore d'aria (F).
- Inserire nuovamente la spina (G).
- **Reset indicatore sostituzione filtro:**
 - a: Accendere nuovamente il purificatore d'aria.
 - b: Tenere premuto il tasto Reset per 3 - 5 secondi con un oggetto appuntito (fermaglio), fino a quando si sente un segnale acustico. La spia di segnalazione (Check Filter) si spegne.

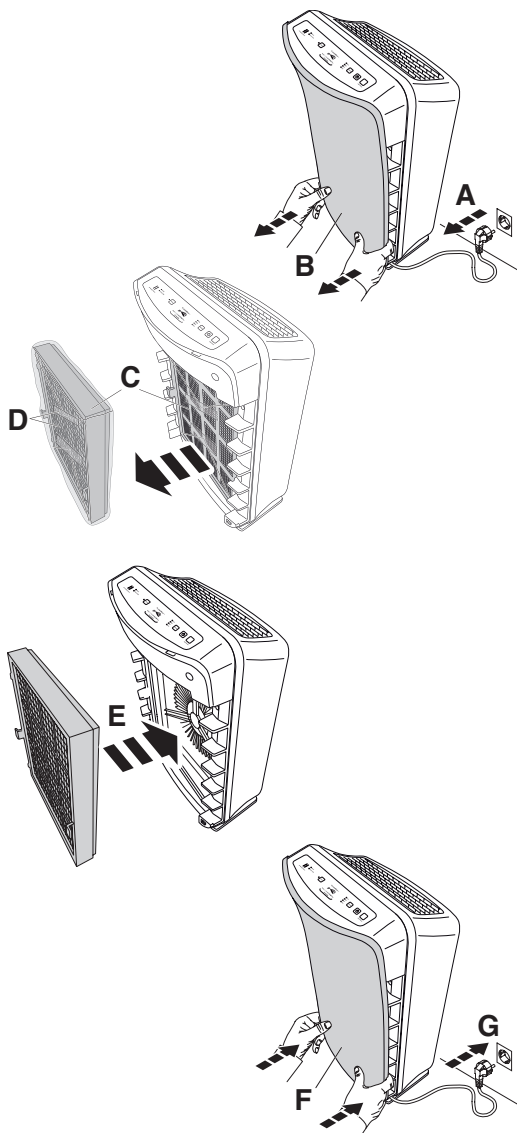

ES Limpieza del purificador de aire

- Limpie la carcasa del purificador de aire con un paño húmedo y solución jabonosa. No utilice líquidos volátiles, gasolina, diluyente de pintura o pasta de pulir; estos podrían dañar la superficie del equipo.
- No utilice líquidos volátiles, gasolina, diluyente de pintura o pasta de pulir; estos podrían dañar la superficie del equipo.
- Proteja el equipo del agua.
- Cuando el equipo está situado muy cerca de la pared, la corriente de aire podría ensuciar la pared de polvo. Esto puede evitarse si se separa el equipo ligeramente de la pared o si se quita con regularidad el polvo de la pared.
- Limpie el área del sensor de aire con regularidad, por ejemplo, con una aspiradora.

Reemplazo del cartucho de filtro

ATENCIÓN: Retire el enchufe (A).

Reemplazo del cartucho de filtro

- La tapa frontal se fija en total con 4 puntos de sujeción. Está anclada por la parte superior y encajada por la parte derecha e izquierda inferior. Introduzca los dos dedos índice de las manos en las aberturas (izquierda y derecha) y retire la tapa (B) que se encuentra encajada.
- Extraiga el cartucho del filtro (C) del purificador de aire.
- Retire la envoltura de plástico del filtro nuevo (D).
- Inserte el nuevo cartucho de filtro en el purificador de aire (E).
- Para colocar la tapa frontal, enganche la tapa por la parte superior y presione al mismo tiempo la parte inferior derecha e izquierda contra el purificador de aire (F).
- Introduzca de nuevo el enchufe (G)
- **Restablecimiento del cambio de filtro:**
Filters cassette is installed:
 - a: Vuelva a conectar el purificador de aire.
 - b: Mantenga pulsada la tecla Reset durante 3 - 5 segundos con un objeto punzante (clip) hasta que escuche una señal acústica. La lámpara de advertencia (Check Filter) se apaga.

- Mögliche Störungen • Possible malfunctions •
 - Incidents éventuels • Mogelijke storingen •
- Possibile malfunzionamento • Posibles fallos de funcionamiento •

AP 15 • AP 30 • AP 45



DE Mögliche Störungen

Staub wird schlecht gefiltert, Verschmutzungen bleiben in der Luft.

- Reinigen Sie den Vorfilter der Filterkassette

Gerüche werden schlecht eingezogen

- Platzieren Sie das Gerät näher an der Geruchsquelle.

Luftqualitäts - Anzeige ist gelb oder rot, aber die Luft scheint sauber zu sein.

- Reinigen Sie die Luftsensoren, z.B. mit einem Staubsauger.

Ein sanft tickendes Geräusch ist manchmal hörbar.

- Das PlasmaWave™ System kann manchmal ganz leicht hörbar sein, das ist normal.

Fernseher oder Radio stört

- Versuchen Sie die Antenne erneut auszurichten, oder entfernen Sie den Luftreiniger weiter weg vom Radio oder Fernseher. Oder Sie verwenden eine andere Steckdose.

EN Possible malfunctions

The unit leaves smoke and odors in the air.

- Clean the pre-filter.

The air quality light is green, but there is still dust/odor in the air.

- Replace the filter as needed.

The air quality light is yellow or red, but the air seems clean.

- Clean the sensor with a vacuum cleaner, as it may be blocked or clogged.

Unit makes a ticking sound.

- This indicates that the PlasmaWave™ function is working. This is normal.

Unit interferes with radio or television reception.

- Because this unit radiates radio frequency energy, we suggest you try one or more of the following:
- For better reception, adjust the television/radio antenna.
- Move the unit away from the affected area.
- Move television/radio.
- Plug the unit power cord into an outlet different from the television/radio power cord.

- Mögliche Störungen • Possible malfunctions •
- Incidents éventuels • Mogelijke storingen •
- Possibile malfunzionamento • Posibles fallos de funcionamiento •



FR Pannes possibles

La poussière n'est pas bien filtrée, les saletés restent dans l'air.

- Nettoyez le préfiltre

Les odeurs ne sont pas bien absorbées.

- Placez l'appareil plus près de la source de l'odeur.

Le voyant de qualité de l'air est jaune ou rouge, mais l'air semble être propre.

- Nettoyez les capteurs d'air, p.ex. à l'aide d'un aspirateur.

Un léger bruit de cliquetis se fait parfois entendre.

- Le système PlasmaWave™ est parfois légèrement audible, ceci est normal.

Le téléviseur ou la radio perturbe l'appareil.

- Essayez de changer l'orientation de l'antenne ou éloignez le purificateur d'air de la radio ou du téléviseur. Ou bien utilisez une autre prise électrique.

NL Mogelijke storingen

Stof wordt slecht gefilterd, verontreinigingen blijven in de lucht.

- Reinig het voorfilter.

Geuren worden slecht verwijderd

- Plaats het apparaat dichterbij de bron van de geur.

Luchtkwaliteitsindicator licht geel of rood op, maar de lucht lijkt schoon te zijn

- Reinig de luchtsensoren, bijv. met een stofzuiger.

Soms is er een zacht tikkend geluid te horen

- Het PlasmaWave™ systeem kan soms heel zachtjes hoorbaar zijn. Dit is normaal.

Televisie of radio stoort

- Probeer de antenne opnieuw uit te richten of zet de luchtreiniger verder weg van de radio of televisie. Ook kunt u proberen een ander stopcontact te gebruiken.

- Mögliche Störungen • Possible malfunctions •
 - Incidents éventuels • Mogelijke storingen •
- Possibile malfunzionamento • Posibles fallos de funcionamiento •

AP 15 • AP 30 • AP 45



IT Possibili inconvenienti

La polvere viene filtrata male, la sporcizia rimane nell'aria.

- Pulire il prefiltro.

Gli odori vengono aspirati male.

- Collocare l'apparecchio più vicino alla fonte dell'odore.

L'indicatore della qualità dell'aria è giallo o rosso, ma l'aria sembra essere pulita.

- Pulire i sensori dell'aria, ad esempio con un aspirapolvere.

Si sente a volte un leggero ticchettio.

- Il sistema PlasmaWave™ può a volte essere lievemente percettibile, è normale.

La TV o la radio disturbano.

- Tentare di orientare nuovamente l'antenna o allontanare il purificatore d'aria dalla radio o dalla TV. Oppure utilizzare un'altra presa di corrente.

ES Posibles averías

El polvo no se filtra correctamente, la contaminación permanece en el aire.

- Limpie el prefiltro

Los olores no se captan adecuadamente

- Coloque el equipo cerca de la fuente del olor.

La indicación de la calidad del aire es de color amarillo o rojo, pero el aire parece estar limpio.

- Limpie los sensores de aire, p. ej., con la aspiradora.

A veces emite un sonido de repiqueteo.

- A veces, el sistema de PlasmaWave™ puede emitir fácilmente sonidos, esto es normal.

La televisión o radio molesta

- Trate de ajustar de nuevo la antena o coloque el purificador de aire a una mayor distancia de la TV o radio. O bien, use una toma de corriente diferente.

- Mögliche Störungen • Possible malfunctions •
- Incidents éventuels • Mogelijke storingen •
- Possibile malfunzionamento • Posibles fallos de funcionamiento •

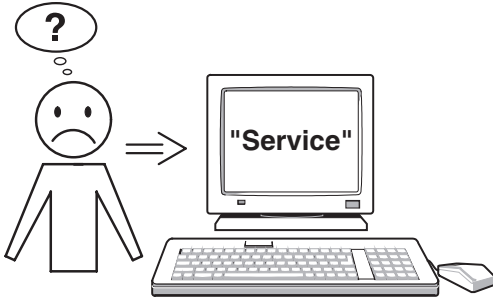

DE Trifft keine der vorher genannten Problemlösungen zu:

Kontakt: Kundendienst

- www.mbmcorp.com → "Service"
sales@mbmcorp.com

EN None of the above mentioned methods helped to solve the problem:

Contact Service Team:

- www.mbmcorp.com → "Service"
sales@mbmcorp.com

FR En cas de problème autre que ceux énoncés précédemment :

Prenez contact via notre site Internet, à l'adresse

- www.mbmcorp.com → rubrique "Service"
sales@mbmcorp.com

NL Geen enkele van de hierboven vermelde methodes helpt om het probleem op te lossen.

Cotacteer de klantendienst:

- www.mbmcorp.com → "Service"
sales@mbmcorp.com

IT Nessuno dei metodi sopraindicati sono di aiuto a risolvere i Vs. problemi.

Contattare il centro di assistenza clienti.

- www.mbmcorp.com → "Service"
sales@mbmcorp.com

ES Si ninguno de los métodos ayudan a solucionar el problema:

Contacte con el servicio técnico

- www.mbmcorp.com → "Servicio"
sales@mbmcorp.com

DE Empfohlenes Zubehör
EN Recommended accessories
FR Accessoires recommandés
NL Aanbevolen toebehoren
IT Accessori Raccomandati
ES Accesorios Recomendados

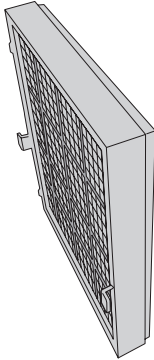

DE Filterkassette AP 15, **Nr. 8710 001**
Filterkassette AP 30, **Nr. 8710 002**
Filterkassette AP 45, **Nr. 8710 003**

EN Filters Cassette AP 15, **No. 8710 001**
Filters Cassette AP 30, **No. 8710 002**
Filters Cassette AP 45, **No. 8710 003**



FR Cassette filtrante AP 15, **No. 8710 001**
Cassette filtrante AP 30, **No. 8710 002**
Cassette filtrante AP 45, **No. 8710 003**

NL Filtercassette AP 15, **No. 8710 001**
Filtercassette AP 30, **No. 8710 002**
Filtercassette AP 45, **No. 8710 003**

IT Cassetta filtro AP 15, **No. 8710 001**
Cassetta filtro AP 30, **No. 8710 002**
Cassetta filtro AP 45, **No. 8710 003**



ES Cartucho de filtro AP 15, **No. 8710 001**
Cartucho de filtro AP 30, **No. 8710 002**
Cartucho de filtro AP 45, **No. 8710 003**

TECHNISCHE DATEN



MODELL	AP 15	AP 30	AP 45
Produkt Bilder			
Farbe	weiß/grau	weiß/grau	weiß/grau
Gewicht	13,23 lb	15,43 lb	17,64 lb
Abmessungen (TxHxB)	8,27 x 18,5 x 13,78 in	8,66 x 21,65 x 16,34 in	10,24 x 25,59 x 17,32 in
TECHNISCHE DATEN			
Raum Kapazität	150 ft ²	300 ft ²	450 ft ²
Spannung	120V / 60Hz	120V / 60Hz	120V / 60Hz
Stromverbrauch	4/6/10/40 W	4/10/25/60 W	11/20/40/110 W
Leistungsstufen (Lüfter)	4	4	4
Automatikbetrieb (Lüfter)	JA	JA	JA
Lautstärke dB (A)	26/35/43/52 dB (A)	26/35/46/55 dB (A)	27/38/50/60 dB (A)
Filterkapazität (m ³ /min)	0,7/1,3/2/2,8	1,1/2,5/4/5,5	1,4/3,1/5/8,2
LUFTREINIGUNGSSYSTEM			
True HEPA Filter Leistungsfähigkeit	99,97 %	99,97 %	99,97 %
Carbon Filter Typ	Aktivkohlefilter	Aktivkohlefilter	Aktivkohlefilter
Zusätzliche Filter	Vorfilter	Vorfilter	Vorfilter
Durchschnittliche Lebensdauer Filter Kassette (True HEPA-, Carbon- und Vorfilter)	12 Monate	12 Monate	12 Monate
PlasmaWave [®]	JA	JA	JA
Antibakterieller Zusatz	Cleancel™	Cleancel™	Cleancel™
EIGENSCHAFTEN			
Fernbedienung	JA	JA	JA
Angabe der Luftqualität	5 Stufen	5 Stufen	5 Stufen
Luftqualitätssensor	JA	JA	JA
Filterwechsel Warnung (Lichtsymbol)	JA	JA	JA
Tragehandgriff	Ja	JA	JA

- Technische Information • Technical Information •
- Information technique • Technische gegevens •
- Informazioni Tecniche • Información técnica •

AP 15 • AP 30 • AP 45

PRODUCT SPECIFICATIONS			
MODEL	AP 15	AP 30	AP 45
Product Picture			
Color	white/grey	white/grey	white/grey
Weight	13,23 lb	15,43 lb	17,64
Dimensions (DxHxW)	8,27 x 18,5 x 13,78 in	8,66 x 21,65 x 16,34 in	10,24 x 25,59 x 17,32 in
TECHNICAL DATA			
Room Capacity	150 ft ²	300 ft ²	450 ft ²
Power Supply	120V / 60Hz	120V / 60Hz	120V / 60Hz
Wattage	4/6/10/40 W	4/10/25/60 W	11/20/40/110 W
Fan Speed Settings	4	4	4
Auto Mode (fan speed)	YES	YES	YES
Sound Level	26/35/43/52 dB (A)	26/35/46/55 dB (A)	27/38/50/60 dB (A)
Air Flow (m ³ /min)	0,7/1,3/2/2,8	1,1/2,5/4/5,5	1,4/3,1/5/8,2
CLEANING SYSTEM			
True HEPA Filter Efficiency	99,97 %	99,97 %	99,97 %
Carbon Filter Type	Activated Carbon-filter	Activated Carbon-filter	Activated Carbon-filter
Additional Filter	Pre-filter	Pre-filter	Pre-filter
Filter Cassette Life (True HEPA, Carbon & Pre-filters)	12 months	12 months	12 months
PlasmaWave [®]	YES	YES	YES
Antibacterial Additive	Cleancel [™]	Cleancel [™]	Cleancel [™]
FEATURES			
Remote Control	YES	YES	YES
Air Quality Indicator	5 levels	5 levels	5 levels
Air Quality Sensor	YES	YES	YES
Change Filter Light	YES	YES	YES
Carrying Handle	YES	YES	YES

CARACTÉRISTIQUES TECHNIQUES

MODÈLE	AP 15	AP 30	AP 45
Photo produit			
Couleur	blanc/gris	blanc/gris	blanc/gris
Poids	13,23 lb	15,43 lb	17,64 lb
Dimensions (PxHxL)	8,27 x 18,5 x 13,78 in	8,66 x 21,65 x 16,34 in	10,24 x 25,59 x 17,32 in
CARACTÉRISTIQUES TECHNIQUES			
Surface traitée	150 ft ²	300 ft ²	450 ft ²
Tension	120V / 60Hz	120V / 60Hz	120V / 60Hz
Consommation électrique	4/6/10/40 W	4/10/25/60 W	11/20/40/110 W
Niveaux de puissance (Ventilateur)	4	4	4
Mode automatique (Ventilateur)	OUI	OUI	OUI
Niveau sonore	26/35/43/52 dB (A)	26/35/46/55 dB (A)	27/38/50/60 dB (A)
Capacité du filtre (m ³ /min)	0,7/1,3/2/2,8	1,1/2,5/4/5,5	1,4/3,1/5/8,2
SYSTÈME D'ÉPURATION DE L'AIR			
True HEPA filter efficacité	99,97 %	99,97 %	99,97 %
Carbon filtre type	Filtre au charbon actif	Filtre au charbon actif	Filtre au charbon actif
Autres filtres	Préfiltre	Préfiltre	Préfiltre
Cartouche de filtre à Vie (True HEPA, Carbon & Préfiltre)	12 mois	12 mois	12 mois
Système PlasmaWave®	OUI	OUI	OUI
Additif antibactérien	Cleancel™	Cleancel™	Cleancel™
CARACTÉRISTIQUES			
Télécommande	OUI	OUI	OUI
Indication de la qualité de l'air	5 niveaux	5 niveaux	5 niveaux
Capteur de la qualité de l'air	OUI	OUI	OUI
Avertissement de changement de filtre (icône lumière)	OUI	OUI	OUI
Poignée de transport	OUI	OUI	OUI

- DE** Dieses Gerät darf nicht mit dem Hausmüll entsorgt werden! Bitte geben sie dieses Gerät an den dafür vorgesehenen Sammelstellen ab! Das Sammeln und Recyceln elektrischen und elektronischen Abfalls schont wertvolle Ressourcen!
Das Verpackungsmaterial ist wieder verwertbar. Entsorgen Sie die Verpackung umweltgerecht und führen Sie sie der Wertstoffsammlung zu.
Danke!
- EN** Please remember to respect the local regulations: hand in the non-working electrical equipments to an appropriate waste disposal centre. The packaging material is recyclable. Dispose of the packaging in an environmentally friendly manner and make it available for the recyclable material collection-service.
Thank you!
- FR** Cette machine ne doit pas être mise au rebut dans les ordures ménagères. Veuillez la déposer dans un point de collecte prévu à cet effet.
Le recyclage des éléments électriques et électroniques permet de protéger l'environnement. L'emballage est recyclable. Déposez-le dans un centre de tri. **Merci !**
- NL** Houdt u rekening met de lokale milieuregels: lever defecte apparatuur in bij de daartoe aangewezen instanties. Het verpakkingsmateriaal is recyclebaar. Verwerk de verpakking op een milieuvriendelijke manier en stel het beschikbaar aan de daartoe bevoegde bedrijven.
Deze papiervernietiger kan met standaard gereedschap te demonteren. Alle verbindingpunten zijn gemakkelijk bereikbaar en als zodanig duidelijk herkenbaar. **Dank u!**

IT Ricorda di rispettare le regole ambientali del luogo: porta le apparecchiature non elettriche negli apposite eco-centri. Il materiale dell'imballo è riciclabile. Getta l'imballo rispettando l'ambiente e rendilo disponibile al servizio di smaltimento dei rifiuti riciclabili.

Questo ditruggi documenti può essere smontato con comuni attrezzi.

Tutti i punti di giunzione sono facilmente visibili ed accessibili. **Grazie!**

ES Por favor recuerde que debe respetar las regulaciones locales: llevar los equipos eléctricos que no funcionen a una central de eliminación de residuos. El material de embalaje es reciclable. Eliminar el respete embalaje de manera que se el medico ambiente y ponerlo a disposición para su recogida en los contenedores de reciclado.

Esta destructora puede desmontarse con cualquier kit estándar de herramientas.

Todos los puntos de unión son fácilmente accesibles y, como tal, claramente visibles. **¡Gracias!**

AP 15 • AP 30 • AP 45

DE Sicherheitshinweise

- Wenn das Netzkabel beschädigt ist, muss es durch ein original Netzkabel vom Hersteller oder dessen Kundendienst ausgetauscht werden.
- Personen, die mit der Betriebsanleitung nicht vertraut sind, sowie Kinder und Personen mit eingeschränkten physischen, sensorischen oder geistigen Fähigkeiten oder mangelnder Erfahrung und Wissen, dürfen das Gerät nicht oder nur unter Aufsicht bedienen.
- Kinder können die Gefahren beim Umgang mit Elektrogeräten nicht erkennen. Deshalb Kinder immer beaufsichtigen, wenn sie sich in der Umgebung des Luftreinigers aufhalten.
- Um das Risiko eines elektrischen Schocks zu minimieren, hat dieses Gerät einen polarisierten Stecker (Ein Kontaktstift ist breiter als der andere). Dieser Stecker passt nur auf eine Art in eine polarisierte Steckdose. Wenn der Stecker nicht ganz in die Steckdose passt, drehen Sie den Stecker um. Falls der Stecker immer noch nicht passt, kontaktieren Sie eine qualifizierte Person um eine ordentliche Steckdose zu installieren. Manipulieren Sie den Stecker in keiner Weise.
- "RISIKO EINES ELEKTRISCHEN SCHOCKS" – Diese Service Anleitung ist nur für qualifiziertes Personal gedacht. Um das Risiko eines elektrischen Schocks zu minimieren, führen Sie keinesfalls andere Pflege- und Wartungsarbeiten am Gerät durch, als in dieser Anleitung beschrieben, außer Sie sind ausdrücklich dazu befugt und qualifiziert.

Technische Änderungen vorbehalten.

Made in South Korea



Bevollmächtigter für technische Dokumentation

01.09.2014

Datum

MBM Corporation
3134 Industry Drive
North Charleston, SC 29418
800-223-2508
www.mbmcorp.com

EN Safety instructions

- If the supply cord is damaged, it must be replaced by a special cord or assembly available from the manufacturer or its service agent.
- This appliance is not intended for use by person (including children) with reduced physical sensory or mental capabilities, or lack of experience and knowledge, unless they have been given supervision or instruction concerning use of the appliance by a person responsible for their safety.
- Children should be supervised to ensure that they do not play with the appliance.
- To reduce the risk of electric shock, this equipment has a polarized plug (one blade is wider than the other). This plug will fit in a polarized outlet only one way. If the plug does not fit fully in the outlet, reverse the plug. If it still does not fit, contact qualified personnel to install the proper outlet. Do not alter the plug in any way.
- RISK OF ELECTRIC SHOCK – These servicing instructions are for use by qualified personnel only. To reduce the risk of electric shock, do not perform any servicing other than that contained in the operating instructions unless you are qualified to do so.

Subject to alterations without notice.

Made in South Korea



Authorized representative for technical documentation

01.09.2014
Datum

MBM Corporation
3134 Industry Drive
North Charleston, SC 29418
800-223-2508
www.mbmcorp.com

AP 15 • AP 30 • AP 45

FR Consignes de sécurité

- Si le cordon d'alimentation est endommagé, il doit être remplacé par un cordon spécial, ou un assemblage disponible du fabricant ou l'agent de service.
- Cet appareil ne doit pas être utilisé par personne (y compris les enfants) dont les capacités physiques, mentales ou sensorielles sont réduites, ou manquent d'expérience et de connaissance, sauf que la personne a été encadrée pour l'utilisation de l'appareil donnée par une personne responsable de leur sécurité.
- Les enfants doivent être surveillés pour s'assurer qu'ils ne jouent pas avec l'appareil.
- Pour réduire le risque de choc électrique, cet appareil est équipé d'une fiche polarisée (une lame est plus large que l'autre). Cette fiche ne peut être branchée dans la prise que d'une seule façon. Si la fiche ne peut pas être insérée entièrement dans la prise, tournez la fiche. Si la fiche ne peut toujours pas entrer dans la prise, contactez un électricien qualifié pour installer une prise murale appropriée. Ne modifiez la fiche en aucun cas.
- **POUR PRÉVENIR LES CHOCS ÉLECTRIQUES** – Ces instructions d'entretien sont destinées à un personnel qualifié. Pour réduire le risque de choc électrique, ne pas effectuer tout autre service que celui contenues dans les instructions, sauf si vous êtes qualifié pour le faire.

Sous réserves de modifications techniques

Made in South Korea



Représentant autorisé pour la documentation technique.

01.09.2014
Datum

MBM Corporation
3134 Industry Drive
North Charleston, SC 29418
800-223-2508
www.mbmcorp.com

Notizen:
Remarks:
Notes :
Notities:
Notizia:
Notas:

AP 15



AP 30



AP 45

