



# **Skyline**

**Book Binding Machines & Supplies**

Sales • Service • Repair

Professional Service – Fast Nationwide Shipping

1-866-455-9900

[www.OnlineSkyline.com](http://www.OnlineSkyline.com)   [CustomerService@onlineskyline.com](mailto:CustomerService@onlineskyline.com)

Aktenvernichter  
Document Shredders  
Destructeurs de Documents  
Papiervernietigers  
Distruiggidocumenti  
Destructoras de Documentos  
Dokumentförstörare

D Betriebsanleitung  
GB Operating Instructions  
F Mode d'emploi  
NL Gebruiksaanwijzing  
I Manuale d'istruzione  
E Instrucciones de uso  
S Bruksanvisning

IDEAL 2270  
IDEAL 2270 CC

IDEAL 2240  
IDEAL 2240 CC



IDEAL 2260  
IDEAL 2260 CC

- Bestimmungsgemäßer Gebrauch • Definition of normal use •
- Utilisation • Definitie van normaal gebruik •
- Definizione di normale utilizzo • Uso normal del equipo •
- Definition av normal användning •

## IDEAL 2240 • IDEAL 2260 • IDEAL 2270

---

### D Bestimmungsgemäßer Gebrauch:

1. Dieser Aktenvernichter ist zum Vernichten von Papier geeignet.
2. Die gehärteten Vollstahl-Messerwellen sind unempfindlich gegen geringe Mengen Büroklammern und Heftklammern.

Dies gilt nicht für Modelle mit Partikelschnitt 0,8x12mm und kleiner.  
In diesem Fall muss das zu vernichtende Papier bei Vernichtung frei von Büroklammern und Heftklammern sein.

3. Je nach Gerätevariante können teilweise auch geringe Mengen CDs, Kredit- und Kundenkarten sowie Disketten vernichtet werden. Ob Ihr Gerät, aufgrund der Leistung und Schnittgeometrie, auch zum Vernichten dieser Datenträger geeignet ist, erfahren Sie auf [www.ideal.de](http://www.ideal.de)

### GB Definition of normal use:

1. This paper shredder is suitable for the destruction of paper.
2. The cutting shafts, which are made of special hardened steel, are unaffected by small quantities of paper clips and staples.

This does not apply to paper shredders with a particle size of 0,8 x 12 mm or smaller. In this event paper clips or staples have to be removed from the paper before it is shredded.

3. Depending on the shred size produced by the cutting head, small quantities of CDs, DVDs, credit cards, customer cards and disks can be partially destroyed. To find out whether your shredder is capable of shredding these kinds of data carriers, please check at [www.ideal.de](http://www.ideal.de).

### F Utilisation :

1. ce destructeur est conçu pour la destruction du papier.
2. les cylindres de coupe de haute qualité en acier massif, peuvent accepter de petites quantités d'agrafes et de trombones.

Ceci n'est pas valable pour les modèles en coupe croisée de dimensions 0,8 x 12 mm dimensions 0,8 x 12 mm ou inférieures. Ces modèles coupe croisée n'acceptent pas les agrafes et les trombones.

3. De petites quantités de CD, disquettes, cartes de crédit ou autres cartes de ce type peuvent être détruites selon les modèles.  
Pour savoir si votre appareil peut également détruire ces supports, consultez notre site [www.ideal.de](http://www.ideal.de).

### NL Definitie van normaal gebruik:

1. Deze papiervernietiger is geschikt voor het vernietigen van papier.
2. De snijmessen, welke gefabriceerd zijn uit gehard staal, raken niet beschadigd door kleine hoeveelheden paperclips en nietjes.

Dit geldt niet voor papiervernietigers met een snijperafmeting van 0,8 x 12 mm of kleiner. In dit geval moeten paperclips en/of nietjes worden verwijderd voordat het papier wordt vernietigd.

3. Afhankelijk van de snijmaat die door de snijkop wordt geproduceerd, kunnen kleine hoeveelheden CD's, DVD's, credit cards, klantenkaarten en schijven worden vernietigd. Om te weten te komen of uw vernietiger geschikt is voor het vernietigen van dergelijke datadragers, gaat u dan naar de site om dit te controleren : [www.ideal.de](http://www.ideal.de).

- Bestimmungsgemäßer Gebrauch • Definition of normal use •
- Utilisation • Definitie van normaal gebruik •
- Definizione di normale utilizzo • Uso normal del equipo •
- Definition av normal användning •



## I Definizione di normale utilizzo

1. Questo distruggi documenti è adatto alla distruzione della carta.
2. Gli organi di taglio, realizzati in uno speciale acciaio indurito, non vengono danneggiati da piccole quantità di fermagli e punti metallici.

Questo non vale per i distruggi documenti a frammenti da 0,8x12 mm o più piccoli. In questo caso fermagli e punti devono essere rimossi dalla carta prima di distruggerla.

3. A seconda della dimensione dei frammenti prodotti dagli organi di taglio, piccole quantità di CD, DVD, carte plastiche e dischetti possono essere parzialmente distrutte. Per verificare cosa può distruggere il vostro distruggi documenti di questi supporti, visitare il sito [www.ideal.de](http://www.ideal.de)

## E Uso normal del equipo.

1. Esta destructora es adecuada para destruir papel.
2. El conjunto de cuchillas, las cuales son de acero reforzado, pueden destruir pequeñas cantidades de clips y grapas.

Esta prestación no puede ser aplicada a destructoras con un tipo de corte de 0,8 x 12 mm. En esta situación clips y grapas debes ser retiradas del papel antes de ser destruido.

3. Dependiendo del tipo de retal efectuado por el cabezal de corte, pequeñas cantidades de CD, DVD's, tarjetas de crédito y diskettes pueden ser parcialmente destruidos. Para averiguar si este tipo de material puede ser destruido por su destructora por favor contacte con [www.ideal.de](http://www.ideal.de)

## S Definition av normal användning:

1. Denna dokumentförstörare är lämplig för nedbrytning av papper.
2. Skärverket, som är gjort av specialhärdat stål, påverkas inte av små mängder gem och häftklamrar.

Detta gäller inte dokumentförstörare med en skärstorlek på 0,8 x 12 mm eller mindre. I detta fall måste gem eller häftklamrar avlägsnas från papperet innan det strimlas.

3. Beroende på skärhuvudets kapacitet av strimmelstorlek, kan en liten mängd av CD- och DVD-skivor, kreditkort, kundkort och diskar delvis förstöras. För att ta reda på om din dokumentförstörare klarar av detta, vänligen surfa in på [www.ideal.de](http://www.ideal.de).

- Sicherheitshinweise • Safety precautions •
- Consignes de sécurité • Veiligheidsvoorschriften •
- Misure di Sicurezza • Normas de Seguridad •
- Säkerhetsföreskrifter • Turvallisuusohjeita • Sikkerhetsforskriftene •
- Środki bezpieczeństwa • Меры предосторожности •

## IDEAL 2240 • IDEAL 2260 • IDEAL 2270



- D** Bitte lesen Sie vor Inbetriebnahme der Maschine unbedingt diese Betriebsanleitung und beachten Sie die Sicherheitshinweise. Die Betriebsanleitung muss jederzeit verfügbar sein.
- GB** Please read these operating instructions before putting the machine into operation and observe the safety precautions. The operating instructions must always be available.
- F** Nous vous prions de lire attentivement le mode d'emploi avant d'utiliser la machine, et attirons votre attention sur les consignes de sécurité. Les instructions d'utilisation et les consignes de sécurité doivent toujours être disponibles. Les instructions d'utilisation et les consi.
- NL** Leest u voor de ingebruik name van het apparaat a.u.b. deze gebruiksaanwijzing goed door en neemt u de veiligheidsinstructies n acht. De gebruiksaanwijzing en de veiligheids-voorschriften moeten altijd binnen handbereik zijn.
- I** Per favore legga questo manuale di istruzione prima di mettere in funzione il distruggidocumenti e osservi le regole di sicurezza. Le istruzioni d'uso devono essere sempre disponibili.
- E** Le recomendamos lea las instrucciones antes de poner en funcionamiento esta máquina y cumpla las normas de seguridad. Las instrucciones de servicio y seguridad deben estar siempre disponibles.
- S** Läs igenom denna bruksanvisning innan ni startar maskinen. Var noga med säkerhetsföreskrifterna. Instruktionsmanualen måste alltid finnas tillgänglig.
- FIN** Lue nämä käyttö-ohjeet läpi ennenkuin käynnistät laitteen !  
Noudata turvaohjeita. Käyttöohjeiden on oltava aina saatavilla.
- N** Lees gjennom denne bruksanvisningen før De tar i bruk maskinen  
Vær oppmerksom på sikkerhetsforskriftene. Operatørmmanualen må alltid være tilgjengelig.
- PL** Proszę uważnie przeczytać instrukcję obsługi przed uruchomieniem urządzenia i stosować się do przepisów bezpieczeństwa. Instrukcje obsługi muszą być zawsze dostępne.
- RUS** Пожалуйста, прочитайте инструкцию по эксплуатации перед установкой аппарата, соблюдайте технику безопасности. Инструкция по эксплуатации должна находиться в доступном для пользователя месте.
- H** A gép üzembe helyezésé előtt figyelmesen olvassa el a kezelési utasítást és tartsa be a biztonsági előírásokat. A kezelési utasításnak mindig elérhetőnek kell lennie.
- TR** Lütfen makineyi çalıştırmadan önce bu kullanma talimatlarını dikkatli bir şekilde okuyunuz ve belirtilen güvenli önlemlerine uyunuz. Kullanma Talimatları her zaman kullanıma hazır olmalıdır.
- DK** Før installation af maskinen bedes De venligst læse brugervejledningen og være opmærksom på sikkerhedsanvisningerne. Brugervejledningen skal altid være tilgængelig.
- CZ** Prosim přečtete si instrukce k obsluze a dodržujte bezpečnostní upozornění. Návod k obsluze musí být vždy dostupný.
- P** Por favor leiam o manual de instruções antes de colocar a máquina em operação e vejã as precauções de segurança. As instruções de operação deverão estar sempre disponíveis.
- GR** ΠΑΡΑΚΑΛΩ ΔΙΑΒΑΣΤΕ ΤΙΣ ΟΔΗΓΙΕΣ ΧΡΗΣΕΩΣ ΚΑΙ ΤΙΣ ΠΡΟΦΥΛΑΞΕΙΣ ΑΣΦΑΛΕΙΑΣ ΠΡΙΝ ΒΑΛΕΤΕ ΤΟ ΜΗΧΑΝΗΜΑ ΣΕ ΛΕΙΤΟΥΡΓΙΑ. ΟΙ ΟΔΗΓΙΕΣ ΧΡΗΣΗΣ ΠΡΕΠΕΙ ΝΑ ΕΙΝΑΙ ΠΑΝΤΑ ΔΙΑΘΕΣΙΜΕΣ.
- SLO** Prosim preberite navodila za uporabo ter upoštevajte varnostna opozorila preden zaženete napravo. Navodila naj bodo vedno pri roki.
- SK** Starostlivo si preštudujte tento návod na obsluhu pred uvedením stroja do prevádzky a najmä bezpečnostné predpisy. Držte tento návod na obsluhu na dostupnom mieste.
- EST** Palun lugege enne masina käivitamist käesolevat kasutusjuhendit ning järgige ohutusnõudeid. Kasutusjuhend peab alati käepärast olema.
- CHI** 使用機器前，請閱讀此操作指引，並留意安全守則  
操作手册必须是经常可用的。
- UAE** والامان الوقاية تعليمات ملاحظة نرجوا كما الماكينة بتشغيل البدء قبل التشغيل تعليمات قراءة نرجوا لا بد من وجود تعليمات التشغيل دائما



- D** Keine Bedienung durch Kinder!  
**GB** Children must not operate the machine!  
**F** Pas d'utilisation par un enfant!  
**NL** Geen bediening door kinderen!  
**I** Non lasciare utilizzare il tagliacarte a bambini!  
**E** No dejar que la utilicen los niños!  
**S** Installera maskinen utom räckhåll för barn!  
**FIN** Asentakaa laite lasten ulottumattomiin!  
**N** Installer maskinen utenfor rekkevidde for barn!  
**PL** Dzieciom nie wolno obsługiwać urządzenia!  
**RUS** Не допускайте детей к пользованию аппаратом!  
**H** Gyerekek a gépet nem kezelhetik  
**TR** Makinayı Çocuklar Kullanmamalıdır.  
**DK** Må kun betjenes af voksne  
**CZ** Stroj nesmí být obsluhován dětmi!  
**P** As crianças não devem trabalhar com a máquina!  
**GR** ΑΠΑΓΟΡΕΥΕΤΑΙ Η ΧΡΗΣΗ ΑΠΟ ΠΑΙΔΙΑ.  
**SLO** Otroci ne smejo uporabljati naprave  
**SK** So strojom nesmú pracovať deti!  
**EST** Lapsed ei tohi masinat kasutada!  
**CHI** 勿让儿童使用机器!  
**UAE** يجب على الأطفال عدم تشغيل الماكينة.



- D** Nicht in das Schneidwerk greifen!  
**GB** Do not reach into the feed-opening of the cutting head!  
**F** Ne pas introduire les mains dans le bloc de coupe!  
**NL** Blijf buiten het bereik van de invoeropening!  
**I** Non toccare il meccanismo di taglio (apertura di alimentazione)!  
**E** No introducir la mano en la abertura de alimentación del cabezal de corte!  
**S** Använd inte fingrarna i öppningen till skärverket!  
**FIN** Älkää työntäkö sormia teräpakkaan!  
**N** Bruk ikke fingrene i åpningen til skjæreverket!  
**PL** Nie wkładać rąk pomiędzy głowicę tnące!  
**RUS** Не допускайте попадания рук в приемное отверстие режущей головки!  
**H** Ne nyúljon a vágószerkezetbe!  
**TR** Lütfen kesici kafaların çekme sürme ağızlarına dokunmayınız.  
**DK** Hold fingere væk fra åbningen til skæreværket  
**CZ** Nesahejte do vstupní šterbiny a nedotýkejte se řezacího mechanismu!  
**P** Não mexer dentro da abertura de alimentação da cabeça de corte!  
**GR** ΜΗΝ ΑΓΓΙΖΕΤΕ ΤΟΥΣ ΚΥΛΙΝΔΡΟΥΣ ΚΟΠΗΣ.  
**SLO** Ne vtikajte prstov v odprtino rezalne glave  
**SK** Nezasahujte rukami do priestoru medzi nožmi v rezacej hlave!  
**EST** Ärge pange kätt lõikepea sõduavasse!  
**CHI** 机器操作时，切勿接触刀头入口！  
**UAE** لا يجب الوصول أبدا إلى فتحة التغذية الخاصة برأس القطع.

- Sicherheitshinweise • Safety precautions
- Consignes de sécurité • Veiligheidsvoorschriften
- Misure di Sicurezza • Normas de Seguridad
- Säkerhetsföreskrifter • Turvallisuusohjeita • Sikkerhetsforskriftene
- Środki bezpieczeństwa • Меры предосторожности

## IDEAL 2240 • IDEAL 2260 • IDEAL 2270



- D** Vorsicht bei langen Haaren!  
**GB** Long hair can become entangled in cutting head!  
**F** Attention aux cheveux longs !  
**NL** Pas op met lang haar!  
**I** Capelli lunghi possono entrare nella testa di taglio!  
**E** Tener cuidado con el cabello largo puede enredarse en el cabezal de corte!  
**S** Undvik långt hår i närheten av skärverket!  
**FIN** Varokaa pitkien hiusten joutumista teräpakkaan !  
**N** Vær forsiktig med langt hår i nærheten av skjæreverket!  
**PL** Uwaga na długie włosy!  
**RUS** Избегайте попадания длинных волос в механизм аппарата!  
**H** Vigyázzon a hosszú hajra!  
**TR** Uzun saçlara dikkat. Kesici kafalar tarafından içeri çekilebilir.  
**DK** Undgå langt hår i nærheden af skæreværket  
**CZ** Dlouhé vlasy mohou být zachyceny a vtaženy do řezacího mechanismu!  
**P** O cabelo comprido pode ficar preso na cabeça de corte!  
**GR** ΚΡΑΤΕΙΣΤΕ ΜΑΚΡΙΑ ΑΠΟ ΤΗΝ ΕΙΣΟΔΟ ΤΡΟΦΟΔΟΣΙΑΣ.  
**SLO** Pazite da dolgi lasje ne pridejo med rezalne nože!  
**SK** Dajte pozor, aby sa do rezacej hlavy nedostali dlhé vlasy !  
**EST** Pikad juuksed võivad lõikepeasse kinni jääda!  
**CHI** 切勿让长头发接近刀头!  
**UAE** يجب الحذر من أن الماكينة قد تلتقط الشعر الطويل.



- D** Vorsicht bei Krawatten und langen Kleidungsstücken!  
**GB** Take care of ties and other loose pieces of clothing!  
**F** Attention au port de cravates et autres vêtements flottants !  
**NL** Let op met stropdassen en andere losse kledingdelen!  
**I** Attenzione alle cravatte e altre parti sporgenti di stoffa!  
**E** Tener cuidado con las corbatas y todo tipo de prendas sueltas!  
**S** Var aktsam med slipsar och andra lösa delar av klädsen!  
**FIN** Varokaa solmiotanne ja muita pitkiä vaatekappaleitanne !  
**N** Vær forsiktig med slips og løse klesplagg!  
**PL** Uważać na krawaty i inne luźne części garderoby!  
**RUS** Остерегайтесь попадания галстука и других частей одежды!  
**H** Vigyázzon a nyakkendőre és a logó ruházatra!  
**TR** Lütfen Gravatt ve uzun giysi uzantılarına dikkat ediniz.  
**DK** Undgå løse eller hængene klæder in nærheden af skæreværket  
**CZ** Pozor na kravaty a volné součásti oděvu!  
**P** Cuidado com as gravatas ou outro tipo de roupa solta!  
**GR** ΓΡΑΒΑΤΕΣ, ΚΡΕΜΑΣΤΑ ΡΟΥΧΑ ΚΑΙ ΚΟΣΜΗΜΑΤΑ.  
**SLO** Pazite na kravato ali druge dele obleke, da ne pridejo med rezalne nože!  
**SK** Dajte pozor, aby sa do rezacej hlavy nedostali kravaty resp. dlhé visiace predmety !  
**EST** Olge ettevaatlik lipsude ja muude lahtiste riideesemetega!  
**CHI** 小心领带和其它宽松衣物!  
**UAE** ينبغي توخي منتهى الحذر عند وجود أربطة العنق أو غيرها من قطع الملابس المتدلّية.

- Sicherheitshinweise • Safety precautions •
- Consignes de sécurité • Veiligheidsvoorschriften •
- Misure di Sicurezza • Normas de Seguridad •
- Säkerhetsföreskrifter • Turvallisuusohjeita • Sikkerhetsforskriftene •
- Środki bezpieczeństwa • Меры предосторожности •

# IDEAL



- D** Vorsicht bei Schmuck!
- GB** Be careful of loose jewellery!
- F** Attention au port de bijoux !
- NL** Let op met halskettingen en andere juwelen!
- I** Attenzione ai gioielli!
- E** Tener cuidado con las joyas!
- S** Var aktsam med löst hängande smycken!
- FIN** Varokaa korujen joutumista teräpakkaan!
- N** Vær forsiktig med løsthengende smykker!
- PL** Ostrożnie z biżuterią!
- RUS** Будьте осторожны с длинными свисающими украшениями!
- H** Vigyázzon az ékszerekkel!
- TR** Mücevherlerinizin uzun parçalarına dikkat ediniz.
- DK** Undgå løse smykker i nærheden af skæreværket
- CZ** Pozor na volné šperky!
- P** Cuidado com os colares!
- GR** ΚΙΝΔΥΝΟΣ ΤΡΑΥΜΑΤΙΣΜΟΥ.
- SLO** Pazite da nakit ne pade med rezalne nože!
- SK** Dajte pozor, aby sa dorezacej hlavy nedostali retiazky a podobné visiace predmety !
- EST** Olge ettevaatlik liikuvate ehetegea!
- CHI** 注意所佩带饰物!
- UAE** ينبغي توخي منتهى الحذر عند وجود سلاسل المجوهرات المتدلية وغيرها.



- Sicherheitshinweise • Safety precautions •
- Consignes de sécurité • Veiligheidsvoorschriften •
- Misure di Sicurezza • Normas de Seguridad •
- Säkerhetsföreskrifter •

## IDEAL 2240 • IDEAL 2260 • IDEAL 2270

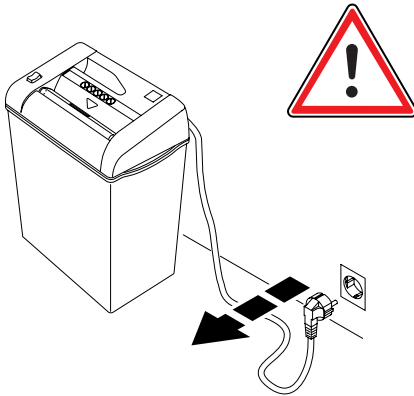

- D** Bei der Reinigung Netzstecker ziehen!  
Keine eigenständige Reparatur des Aktenvernichters vornehmen!  
(Siehe Seite 24).
- GB** Remove the plug before cleaning the machine!  
Do not perform any repairs on the document shredder! (See page 24).
- F** Débrancher la prise de courant en cas d'entretien ! Ne pas entreprendre personnellement de réparation du destructeur ! (voir en page 24).
- NL** Bij reiniging de stekker uit de wandcontactdoos halen.  
De papiervernietiger niet zelf repareren.  
(zie pagina 24).
- I** Rimuovere la presa di corrente prima di pulire la macchina.  
Non intervenire in caso di anomalia.  
(Vedi pagina 24).
- E** Quite la clavija antes de limpiar la máquina. No lleve a cabo ninguna reparación sobre la máquina destructora.  
(véase pág. 24).
- S** Dra ut kontakten innan maskinen rengöres. Utför inga reparationer på dokumentförstöraren. (Se sid 24).

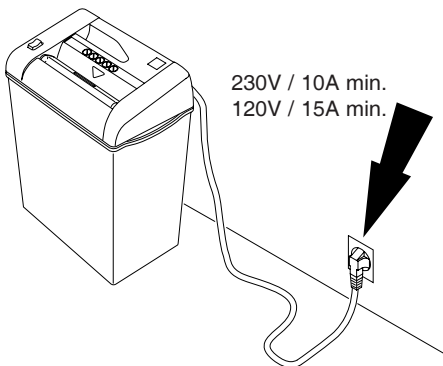

- D** Freier Zugang zum Netzanschluß
- GB** Ensure free access to mains
- F** Ménager un accès libre à la prise de courant
- NL** Zorg voor een vrije toegang bij het stopcontact
- I** Assicurare libero accesso all'energia elettrica
- E** Asegúrese de tener libre acceso al enchufe principal
- S** Se till att nätanslutningen inte är blockerad

- Sicherheitshinweise • Safety precautions •
- Consignes de sécurité • Veiligheidsvoorschriften •
- Misure di Sicurezza • Normas de Seguridad •
- Säkerhetsföreskrifter •

# IDEAL

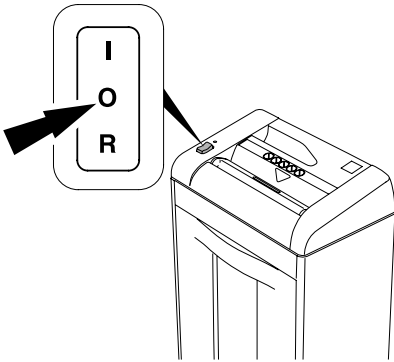

- D** Bei längerer Nichtbenutzung abschalten. Danach verbraucht die Maschine keinen Strom mehr.
- GB** When not in use for a longer time switch off. There will be no power consumption any more.
- F** Couper l'alimentation en cas de non-utilisation prolongée. Ceci permet une économie d'énergie.
- NL** Indien de machine langere tijd niet wordt gebruikt: uitschakelen. De machine verbruikt dan geen stroom meer.
- I** Quando la macchina non è utilizzata per molto tempo spegnere. Non ci sarà più alcun assorbimento elettrico.
- E** Cuando no se utilice la máquina por largo tiempo tiene que estar desconectada. Con ello, no hay habrá ningún consumo.
- S** När maskinen inte används under längre tid. Då drar inte maskinen någon mer ström.

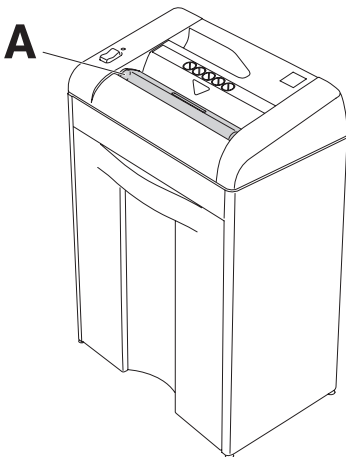

- D** Maschine darf ohne Sicherheitsklappe (A) nicht betrieben werden!
- GB** Do not operate the machine without the safety flap (A).
- F** Ne pas utiliser la machine sans son volet de sécurité (A).
- NL** De machine mag zonder veiligheidsklep niet gebruikt worden (A).
- I** Non utilizzare la macchina senza la pateletta di sicurezza (A) (Safety Flap)!
- E** ¡No usar la máquina sin la tapa de seguridad (A)!
- S** Använd inte maskinen utan säkerhetsluckan (A).

- Aufstellen • Installation • Montage • Installatie •
- Installazione • Instalación • Installation •

## IDEAL 2240 • IDEAL 2260 • IDEAL 2270

### IDEAL 2240

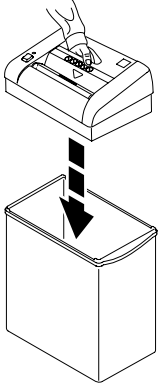

### IDEAL 2260 IDEAL 2270

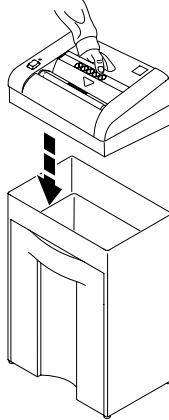

- D** Maschine in den Auffangbehälter bzw. Unterschränk setzen.
- GB** Place machine onto the shred bin or cabinet.
- F** Placer le mécanisme sur le réceptacle ou sur le meuble.
- NL** Machine op de papieropvang resp. onderkast zetten.
- I** Porre la testa del distruggidocumenti sul contenitore di raccolta o sul mobiletto.
- E** Coloque el cabezal de la máquina en la papelera ó cabina.
- S** Placera maskinnen på avfallsbehållaren eller skåpet.

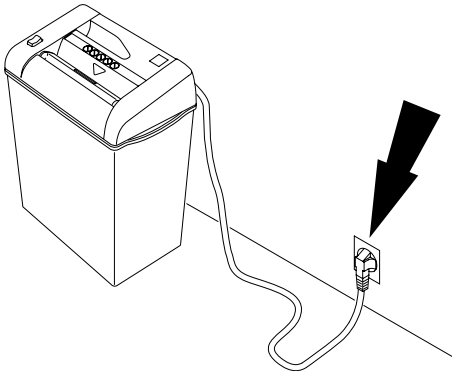

- D** Stecker in Steckdose
- GB** Plug into the wall socket
- F** Brancher le câble d'alimentation au secteur
- NL** Steek de stekker in het stopcontact
- I** Inserire la spina nella presa
- E** Conecte la máquina a un enchufe de pared
- S** Anslut väggkontakten

- Bedienung • Operation • Utilisation • Bedienung •
- Istruzioni per l'uso • Funcionamiento •
- Handhavande •

## IDEAL 2240, IDEAL 2260

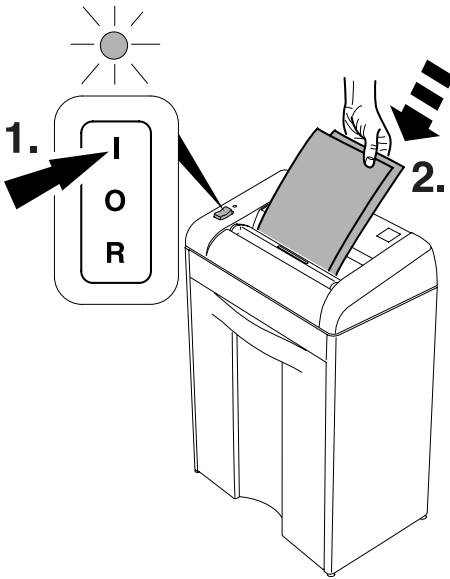

## IDEAL 2270

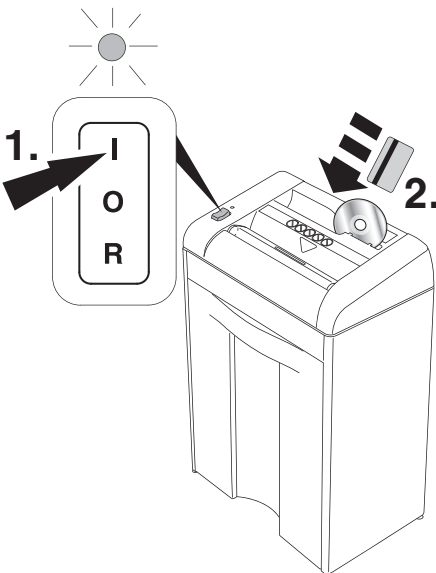

- D** Schalter auf Position "I": Betriebsbereit. Grüne Kontrollleuchte leuchtet auf (1.). Automatischer Anlauf bei Papier- oder CD/DVD/Kreditkarten Zufuhr (2.). Automatischer Stopp wenn Papier oder CD/DVD/Kreditkarten vernichtet sind. Bei längerer Nichtbenutzung abschalten. Danach verbraucht die Maschine keinen Strom mehr.
- GB** Turn the main switch to position "I": The green control light will light (1.). Ready for operation. Starts automatically when paper, CD/DVD/credit cards are inserted (2.). Stops automatically when no further paper, CD/DVD/credit cards are inserted. When not in use for a longer time switch off. There will be no power consumption any more.
- F** Positionner l'interrupteur sur "I": destructeur prêt à fonctionner. Le voyant vert s'allume (1.). Mise en marche automatique lors de l'introduction de documents, CD, DVD ou cartes de crédit (2.). Arrêt automatique après leur passage. Couper l'alimentation en cas de non-utilisation prolongée. Ceci permet une économie d'énergie.
- NL** Schakel de switch in stand "I": Klaar voor gebruik. Start automatisch als het papier of CD DVD/Credit kaarten ingevoerd worden (2.). Stopt automatisch als er geen papier of CD DVD/Credit kaarten. Indien de machine langere tijd niet wordt gebruikt: uitschakelen. De machine verbruikt dan geen stroom meer.
- I** Premere il tasto principale e portarlo sulla posizione "I": la spia verde indica pronto per funzionamento. La spia di controllo verde si accenderà (1.). Parte carta, automaticamente quando CD/DVD o card vengono inseriti (2.) Si arresta automaticamente al termine. quando non viene inserita la carta. Quando la macchina non è utilizzata per molto tempo spegnere. Non ci sarà più alcun assorbimento elettrico.

## IDEAL 2240 • IDEAL 2260 • IDEAL 2270

### IDEAL 2240, IDEAL 2260

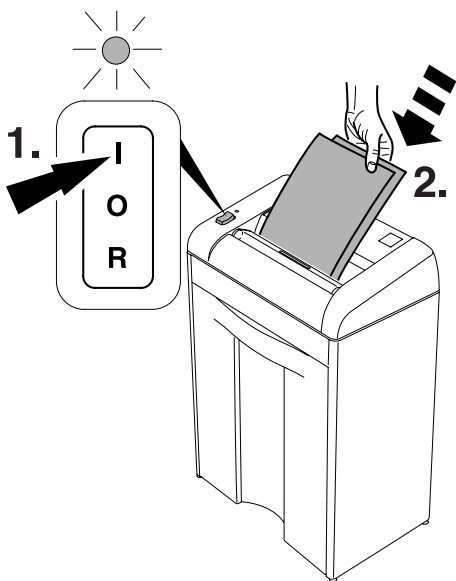

- E** Presione el botón principal en posición "I": lista para su funcionamiento. Se iluminará el indicador óptico de color verde (1.). Se pondrá en marcha automáticamente al insertar papel, CDs/DVDs y/o tarjetas de crédito (2.). Se detendrá automáticamente si no se introduce más papel CDs/DVDs y/o tarjetas de crédito. Cuando no se utilice la máquina por largo tiempo tiene que estar desconectada. Con ello, no hay habrá ningún consumo.
- S** Vrid strömbrytaren till läge "I", den gröna kontrollampen lyser (1.). Startar automatiskt när papper, CD/DVD eller kreditkort förs ned och stannar när det är klart. (2.). När maskinen inte används under längre tid. Då drar inte maskinen någon mer ström.

### IDEAL 2270

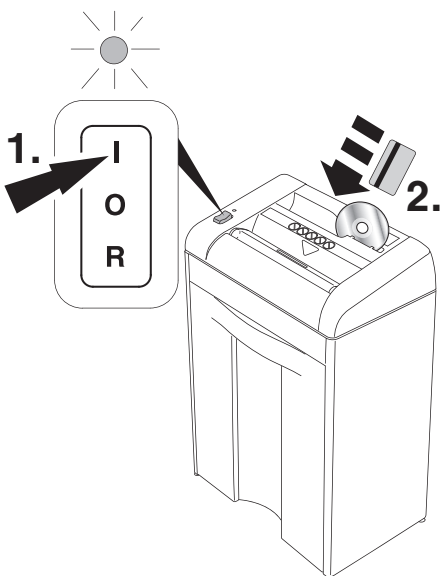

- Bedienung • Operation • Utilisation • Bedienung •
- Istruzioni per l'uso • Funcionamiento •
- Handhavande •

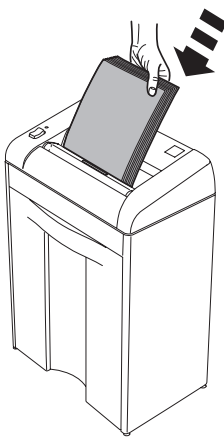
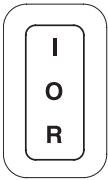

- D** Automatischer Stopp bei zu viel Papier. (Maschine blockiert).
- GB** Stops automatically if too much paper is inserted. (Machine blocks).
- F** Arrêt automatique lors de l'introduction d'une liasse trop épaisse (le destructeur s'arrête).
- NL** Stopt automatisch bij te grote papertoevoer ineens. (Maschine blokkeert).
- I** Si arresta automaticamente se viene inserita troppa carta. (La macchina si è bloccata).
- E** Se para automaticamente si se introduce demasiado papel. (Maquina bloqueada).
- S** Stannar automatiskt när för mycket papper förs in. (Maskinen blockerad).

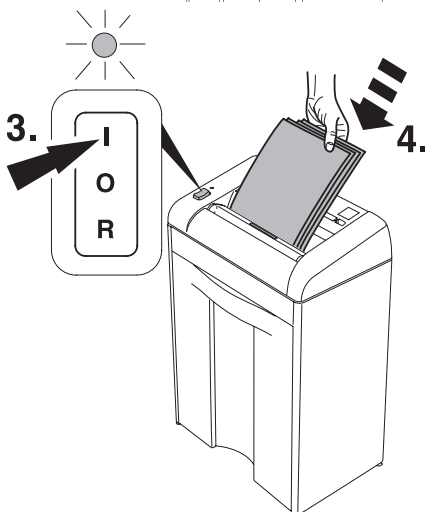
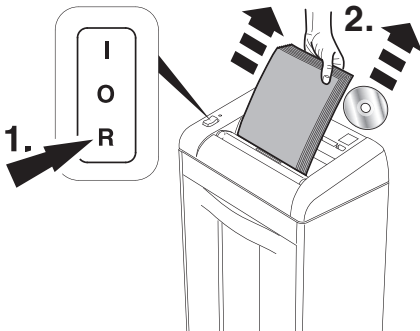

- D** Schalter "R" drücken (1.). Papier entnehmen (2.). Betriebsbereitschaft wiederherstellen (3.). Weniger Papier zuführen (4.).  
**CD/DVD:**  
Sollte eine CD/DVD beim Vernichten blockieren, Rückwärtstaste "R" betätigen.
- GB** Press reverse button (1.) and remove paper (2.). Reset by pressing the rocker switch to position "I" (3.). Re-feed the paper in smaller quantities (4.).  
**CD/DVD:**  
Should a CD/DVD cause a jam when being destroyed, press the reverse button "R"
- F** Positionner l'interrupteur sur "R" (1.), afin de récupérer les documents engagés (2.). Revenir en position "I" (3.). Introduire des documents moins épais (4.).  
**Destruction de CD ou DVD.**  
En cas de bouchage, positionner l'interrupteur sur "R".
- NL** Druk op de "R" (1.) - knop en verwijder het papier (2.). Reset door de switch in stand "I" te zetten (3.). Nu minder papier toevoeren (4.).  
**CD/DVD:**  
Indien een CD/DVD oorzaak is van het vastlopen tijdens het vernietigen, druk dan op de knop "R"

IDEAL 2240 • IDEAL 2260 • IDEAL 2270

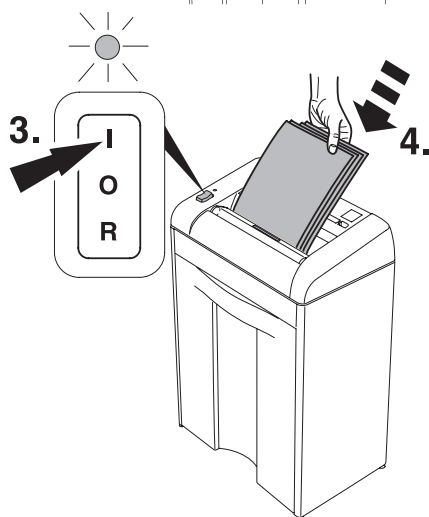
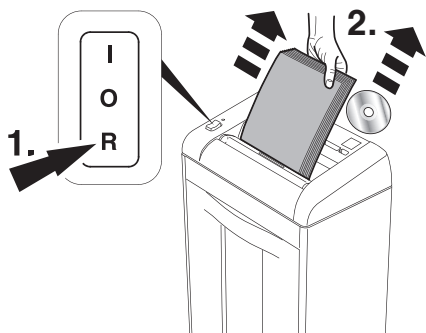

- I** Premere il tasto "R" (1.) e rimuovere la carta (2.). Reset premendo l'interruttore su posizione "I" (3.). Ri-alimentare la carta in quantità minore (4.).

Nel caso un **CD/DVD** si dovesse inceppare durante la distruzione, premere il pulsante "R" di retromarcia.

- E** Presione el botón reverse (1.) y quite el papel (2.). Reinicie pulsando el interruptor en posición "I" (3.). Vuelva a introducir el papel en pequeñas cantidades (4.).

**CD/DVD:**

En caso de atascarse un CD y/o DVD, pulsar el botón de retroceso "R".

- S** Tryck på returknappen "R" (1.) och ta bort papperet (2.). Återställ genom att trycka strömbrytaren till position "I" (3.). Mata sedan in papperet i mindre mängder (4.).

**CD/DVD:**

Om en CD-eller DVD-skiva orsakar driftstopp, tryck på back-knappen "R"

- Bedienung • Operation • Utilisation • Bedienung •
- Istruzioni per l'uso • Funcionamiento •
- Handhavande •

# IDEAL

## IDEAL 2240

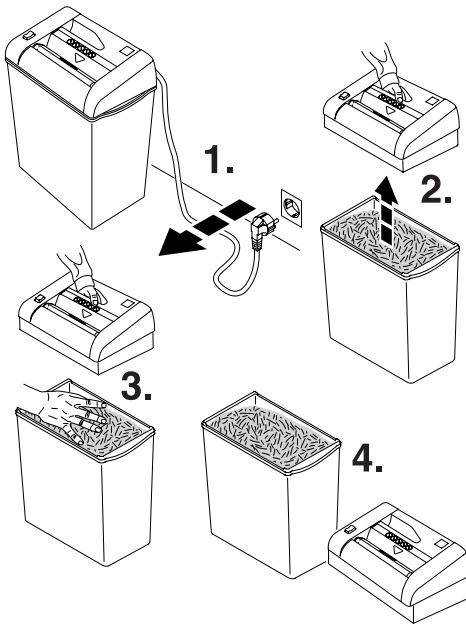

## IDEAL 2260 IDEAL 2270

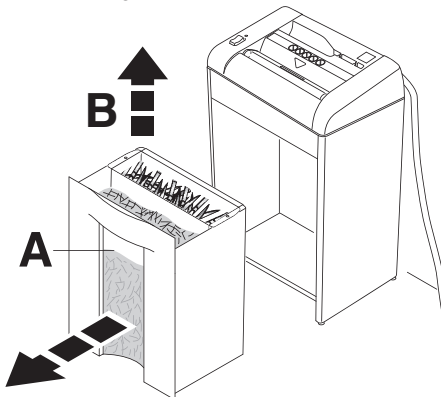

- D** Wenn der Auffangbehälter voll ist, leeren. (Füllstand siehe Sichtfenster **(A)**), nur bei IDEAL 2260, IDEAL 2270). Auffangbehälter für CD/DVD/Kreditkarten entnehmen und entleeren **(B)** (IDEAL 2270).
- GB** Empty the shred bin when it is full. (Level can be seen in the window **(A)**), only IDEAL 2260, IDEAL 2270). Remove and empty the shred bin for CD/DVD **(B)** (IDEAL 2270).
- F** Vider le réceptacle lorsque celui-ci est plein (voir le niveau de remplissage par la fenêtre translucide **(A)**), uniquement sur le modèle IDEAL 2260, IDEAL 2270). Vider le réceptacle à déchets de CD et DVD **(B)** (IDEAL 2270).
- NL** Ledigen als de op vergaarbak vol is. Alleen bij IDEAL type 2260, 2270 te zien bij het venster vulstand **(A)**). Verwijder en leeg de opvangbak voor CD/DVD **(B)** (IDEAL 2270).
- I** Vuotate il cestino quando pieno. (Potete controllarne il contenuto attraverso la parte trasparente **(A)**), soltanto per IDEAL 2260, IDEAL 2270). Rimuovere e svuotare il cestino dai frammenti CD/DVD **(B)** (IDEAL 2270).
- E** Vaciar la papelera una vez esté llena. (Véase cantidad destruida en la linea transparente **(A)**), sólo IDEAL 2260, IDEAL 2270). Retirar y vaciar la papelera para CD/DVD **(B)** (IDEAL 2270).
- S** Leeg de opvangbak als deze vol is. (Het vulniveau is zichtbaar door het kijkvenster **(A)**), alleen IDEAL 2260, IDEAL 2270). Avlägsna och töm avfallsbehållaren för CD/DVD-skivor **(B)** (IDEAL 2270).



- Wartung und Pflege • Maintenance and cleaning •
- Maintenance et entretien • Onderhoud • Manutenzione e pulizia •
- Limpieza y mantenimiento • Driftstörning och rengöring •

**IDEAL 2240 • IDEAL 2260 • IDEAL 2270**

**Streifenschnitt/Straight cut/  
Coupe fibres/Stroken/Taglio a Strisce/  
Coupe fibres/Strimlor**

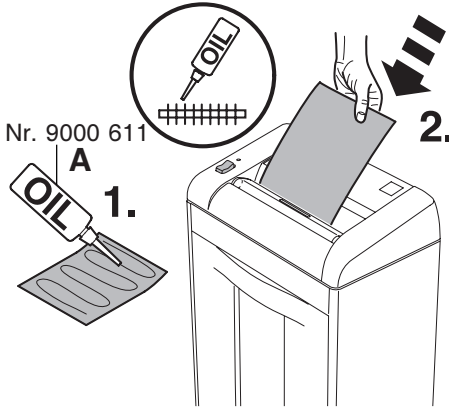

**Partikelschnitt/Particle cut/Coupe croisée/  
Snippers/Taglio a frammento/Corte en  
particulas/Partikel**

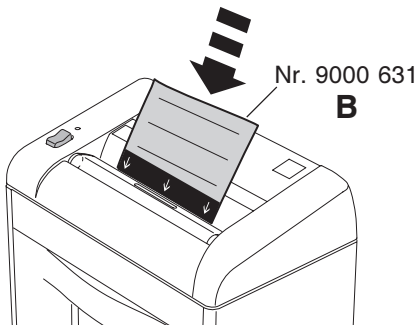

- D** Bei nachlassender Schneidleistung oder nach jedem gefüllten Auffangsack Schneidwerk ölen! (siehe Bild)  
Bei Streifenschnitt Öler (A) verwenden!  
Bei Partikelschnitt die Ölblätter (B) oder Öler (A) verwenden!  
Bestell Nr. siehe Seite 25.

- GB** If the sheet capacity reduces or after the shred bin is emptied oil the shredding mechanism! (see picture)  
With straight cut use the oiler (A)  
With particle cut use the oiler or oil sheets (B)  
Order no. see page 25.

- F** Lors de chaque changement de sac ou lorsque les performances du destructeur vous semblent un peu diminuées, il faut lubrifier le bloc de coupe! (voir illustration).  
Pour les modèles coupe fibres, utiliser le flacon d'huile (A)  
Pour les modèles coupe croisée, utiliser le flacon d'huile (A) ou les feuilles de papier paraffinées (B).  
Référence de commande : voir page 25.

- NL** Bij teruglopende capaciteit of na elke volle zak, het snijwerk olien. (zie afbeelding)  
Bij stroken snijden gebruik oliesysteem (A)  
Bij snippers snijden gebruik oliesysteem of olievellen (B).  
Bestelnr. zie pagina 25.

- I** Se la capacità di introduzione dei fogli si riduce, o dopo lo svuotamento del sacchetto, raccomandiamo di oliare il meccanismo di taglio. (vedi disegno)  
Per i modelli taglio a striscia utilizzare l'oliatore (A).  
Per i modelli taglio a frammento utilizzare l'oliatore o i fogli lubrificanti (B)  
Per i codici vedere pagina 25.

- Wartung und Pflege • Maintenance and cleaning •
- Maintenance et entretien • Onderhoud • Manutenzione e pulizia •
- Limpieza y mantenimiento • Driftstörning och rengöring •

**Streifenschnitt/Straight cut/  
Coupe fibres/Stroken/Taglio a Strisce/  
Coupe fibres/Strimlor**

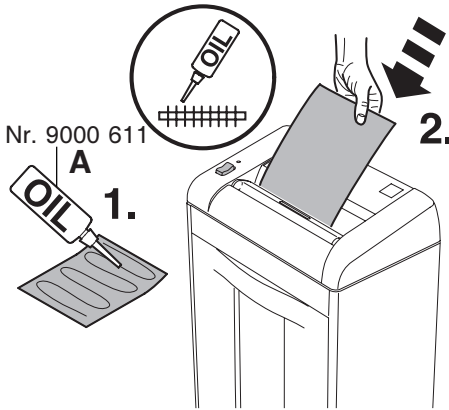

- E** Si la capacidad de hojas se reduce o si la bolsa está llena, recomendamos que lubrique el mecanismo destructor! (mirar dibujo)

Para el modelo de corte en tiras utilizar el bote de aceite (**A**)

Para el modelo de corte en partículas, utilizar el bote de aceite o las hojas con aceite (**B**)

Consultar las referencias de ambos artículos (**A** y **B**) en la página 25.

- S** Vi rekommenderar att ni oljar skärverket om matningskapaciteten minskar eller när säcken har tömts! (se bilden).  
För strimmel-modell, använd oljan (**A**).  
För partikel-modell, använd oljan eller ett oljat papper (**B**).  
Art.nr se sidan 25.

**Partikelschnitt/Particle cut/Coupe croisée/  
Snippers/Taglio a frammento/Corte en  
partículas/Partikel**

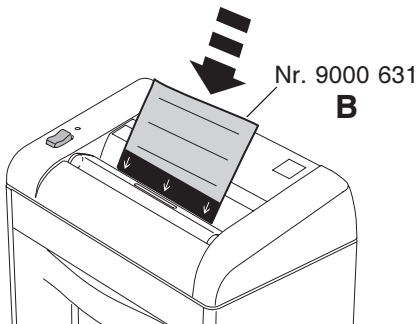

- Wartung und Pflege • Maintenance and cleaning •
- Maintenance et entretien • Onderhoud • Manutenzione e pulizia •
- Limpieza y mantenimiento • Driftstörning och rengöring •

IDEAL 2240 • IDEAL 2260 • IDEAL 2270

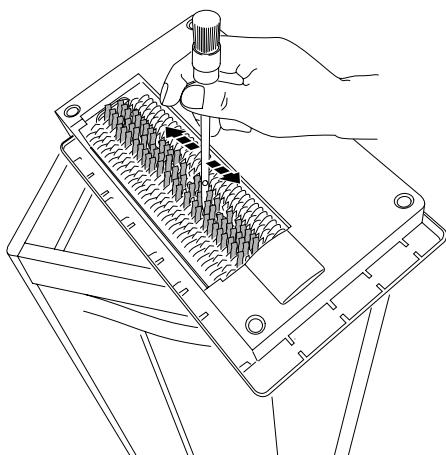

**D** Von Zeit zu Zeit den Auslaufbereich des Schneidwerkes säubern.

- Netzstecker ziehen
- Papierreste mit Pinsel entfernen.

**Achtung: Verletzungsgefahr!**

**GB** From time to time clean the output area of the cutting head.

- Disconnect from the mains.
- Remove paper debris with a brush.

**Danger of injury!**

**F** Nettoyer de temps en temps la zone d' évacuation du bloc de coupe.

- Débrancher le destructeur.
- Enlever les restes de papier à l'aide d'un pinceau.

**Sur les Attention, risques de blessures!**

**NL** Af en toe uitloop van het snijwerk reinigen.

- Netstekker uit stopcontact nemen
- Papierresten met een kwastje verwijderen.

**Attentie: Opgelet voor ongevallen!**

**I** Di tanto in tanto effettuare una pulizia dell' area del gruppo di taglio.

- Disconnettere dalla presa di corrente.
- Rimuovere i frammenti di carta tra il gruppo taglio con un pennello.

**Attenzione: Pericolo di ferite!**

**E** De vez en cuando limpie la parte exterior del bloque de cuchillas.

- Desconectar de la red eléctrica.
- Quite los restos de papel con un cepillo.

**Advertencia: Peligro de lesión!**

**S** Rensa vid skärverket då och då.

- Koppla från huvudströmbrytaren.
- Avlägsna pappersspill med en borste.

**OBS skaderisk!**

- Mögliche Störungen • Possible malfunctions •
- Incidents éventuels • Mogelijke storingen •
- Possibile malfunzionamento • Posibles fallos de funcionamiento •
- Möjliga driftsstörningar •

# IDEAL

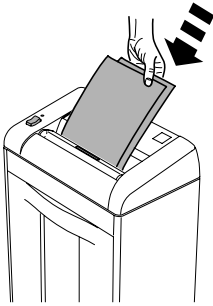
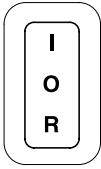

- D** Maschine läuft nicht an
- GB** Machine will not start
- F** Le destructeur ne se met pas en marche
- NL** Machine start niet
- I** La macchina non parte
- E** La máquina no funciona
- S** Maskinen startar inte

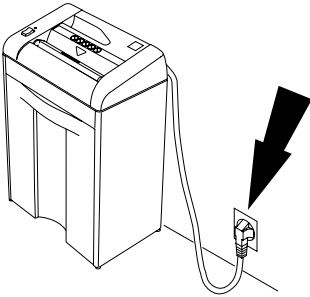

- D** Netzstecker eingesteckt?
- GB** Is the machine plugged in?
- F** Prise de courant branchée?
- NL** Zit de stekker in de contactdoos?
- I** La macchina è collegata alla presa di corrente?
- E** ¿La máquina está enchufada?
- S** Är maskinen ansluten?

- Mögliche Störungen • Possible malfunctions •
- Incidents éventuels • Mogelijke storingen •
- Possibile malfunzionamento • Posibles fallos de funcionamiento •
- Möjliga driftsstörningar •

## IDEAL 2240 • IDEAL 2260 • IDEAL 2270

**A**

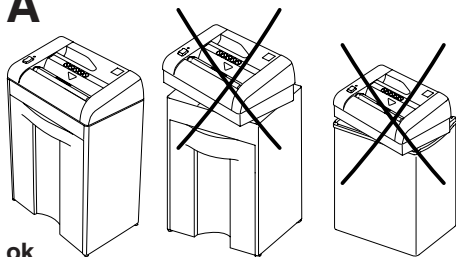

ok

**B**

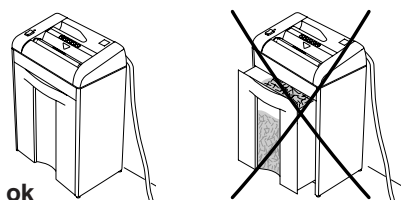

ok

- D** Maschine korrekt im Auffangbehälter bzw. Unterschrank? **(A)**  
Auffangbehälter ganz eingeschoben (IDEAL 2260, IDEAL 2270)? **(B)**
- GB** Machine is placed correctly on the shred bin or cabinet? **(A)**  
Shred bin is pushed in? (IDEAL 2260, IDEAL 2270) **(B)**
- F** Vérifier que le mécanisme soit correctement placé dans le réceptacle ou dans le meuble **(A)**  
Verifier que le réceptacle soit introduit à fond dans le meuble (IDEAL 2260, IDEAL 2270) **(B)**
- NL** Is de machine op de juiste wijze op de afvalbak of onderkast geplaatst? **(A)**  
Is de afvalbak volledig naar binnen geschoven (IDEAL 2260, IDEAL 2270)? **(B)**
- I** La macchina è posizionata correttamente sul cestino o sul mobiletto ? **(A)** Il cestino è inserito ? (IDEAL 2260, IDEAL 2270) **(B)**
- E** ¿La máquina está colocada correctamente sobre la cabina? **(A)**  
¿La cabina está correctamente colocada? (2260, 2270 de IDEAL) **(B)**
- S** Är maskinen korrekt placerad på avfallsbehållaren / skåpet? **(A)**  
Är avfallsbehållaren ordentligt inskjuten (IDEAL 2260, IDEAL 2270)? **(B)**

- Mögliche Störungen • Possible malfunctions •
- Incidents éventuels • Mogelijke storingen •
- Possibile malfunzionamento • Posibles fallos de funcionamiento •
- Möjliga driftsstörningar •

# IDEAL

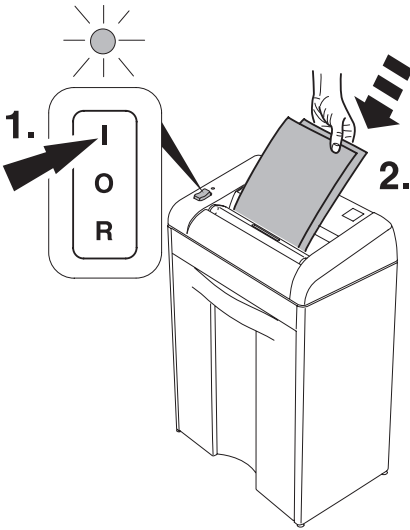

- D** Schalter auf Position "I"? Leuchtet grüne LED? (1.) Papier einführen (2.).
- GB** Is the switch in position "I"? Green LED lamp lights up? (1.) Insert paper (2.).
- F** L'interrupteur est-il en position "I"? Témoin vert allumé ? (1.) Introduire le papier (2.).
- NL** Staat de switch in positie "I"? Brandt het groene lampje? (1.) Papier invoeren (2.).
- I** L'interruttore è in posizione "I"? Le spie LED verdi sono accese? (1.) inserire carta (2.).
- E** ¿El interruptor está en posición "I"? ¿La luz verde LED encendida? (1.) Insertar el papel (2.).
- S** Strömbrytare i position "I" grön lampa lyser? (1.) Mata in paper (2.).

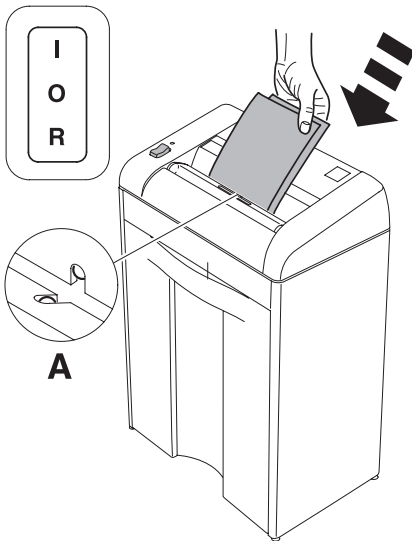

- D** Papier mittig eingeführt? (Lichtschranke) (A)
- GB** Feed the paper into the centre of the feed opening? (photo cell) (A)
- F** Introduire les documents au milieu de l'ouverture? (cellule) (A)
- NL** Papier in het midden van opening invoeren? (Lichtcel) (A)
- I** Alimentare la carta nel centro dell'apertura di alimentazione? (fotocellula) (A)
- E** ¿Inserte el papel en medio de la abertura de alimentación? (Célula fotoeléctrica) (A)

- Mögliche Störungen • Possible malfunctions •
- Incidents éventuels • Mogelijke storingen •
- Possibile malfunzionamento • Posibles fallos de funcionamiento •
- Möjliga driftsstörningar •

## IDEAL 2240 • IDEAL 2260 • IDEAL 2270

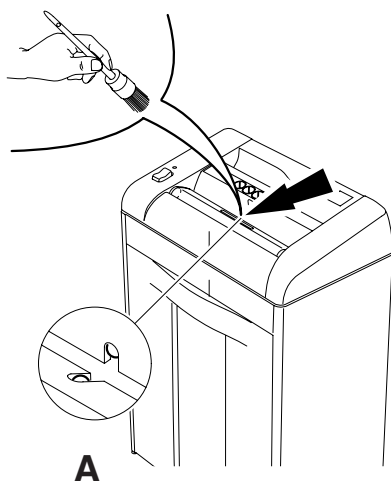

- D Maschine schaltet nicht ab.**  
Netzstecker ziehen. Lichtschranke (A) mit Pinsel säubern.
- GB Machine will not stop.**  
Remove plug. Clean the photo cell (A) with a small brush.
- F Le destructeur ne s'arrête plus:**  
Débrancher le destructeur. Dépoussiérer la cellule (A) à l'aide d'un pinceau.
- NL Machine stopt niet.**  
Verwijder de stekker. Lichtcel (A) met kwastje schoonmaken.
- I La macchina non si ferma.**  
Togliere la spina. Pulite la fotocellula (A) con una piccola spazzola.
- E La máquina no parará.**  
Desconecte el enchufe de la toma. Limpie la célula fotoeléctrica (A) con un cepillo.
- S Maskinen stannar inte**  
Ta bort nätanslutningen. Rengör fotocellen (A) med en liten borste.

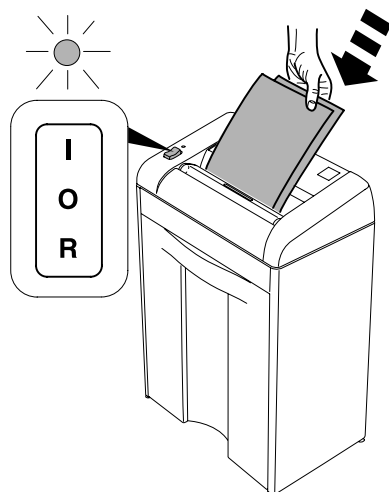

- D Maschine schaltet ab.**  
Überlastschutz.  
Abkühlphase ca. 10 - 15 Min.
- GB Machine stops.**  
Overload protection.  
Cooling down period approx.  
10 - 15 minutes
- F Le destructeur s'arrête.**  
Protection thermique du moteur.  
Laisser refroidir environ 10 à 15 minutes
- NL Machine stopt;**  
overhittingsbeveiliging.  
Afkoeperiode: ongeveer 10 - 15 minuten
- I La macchina si ferma.**  
Surriscaldamento.  
Fate raffreddare circa 10 - 15 minuti
- E La máquina se para.**  
Posibles sobrecargas.  
Período de enfriamiento de aprox.  
10 - 15 min.
- S Maskinen stannar.**  
Överbelastningsskydd.  
Efter 10 - 15 minuter är maskinen färdig att använda igen.

- Mögliche Störungen • Possible malfunctions •
- Incidents éventuels • Mogelijke storingen •
- Possibile malfunzionamento • Posibles fallos de funcionamiento •
- Möjliga driftsstörningar •



- D** Für störungsfreien Betrieb der beiden Schneidwerke, Auffangbehälter rechtzeitig, bzw. täglich leeren!  
Lässt sich ein Papierstau wie auf Seite 13 beschrieben, wegen eines übervollen Auffangbehälters nicht beseitigen.  
Auffangbehälter leeren (Siehe Seite 15).
- GB** Empty the shred bins in sufficient time, at least daily, so that no interference is caused to the cutting heads.  
If a paper jam, as described on page 13, cannot be corrected, because of an over filled shred bin, the shred bin must be emptied (see page 15).
- F** Pour un bon fonctionnement du destructeur, vider régulièrement les réceptacles.  
Si un bourrage comme décrit en page 13 ne peut être éliminé pour cause de réceptacle trop plein, vider le réceptacle (voir page 15).
- NL** Leeg de afvalbak regelmatig, minstens dagelijks, zodat er geen onderbrekingen veroorzaakt worden naar de snijmessen.  
Indien een papierverstopping, zoals beschreven op pagina 13, niet verholpen kan worden vanwege een overvolle afvalbak, dan dient de afvalbak eerst geleegd te worden (zie pagina 15).
- I** Svotare il cestino frequentemente, minimo quotidianamente, in modo da evitare interferenze con il gruppo frese.  
Se si verifica un inceppamento come descritto a pagina 14, la causa è, il riempimento del cesto, il cesto deve essere svuotato (vedi pagina 15)
- E** Vaciar las papeleras a tiempo, al menos una vez al día, para evitar atascos en los cabezales de corte. Si un atasco de papel, tal y como descrito en la página 14, no sepuede eliminar debido a que la papelera esté llena, hay que vaciar la papelera (véase pág. 15).
- S** För att undvika driftstörning, töm avfallsbehållaren regelbundet, gärna dagligen så att skärverket hålls fritt.  
Vid ett pappersstopp, enligt beskrivning på sid 14, som inte kan korrigeras på grund av överfull papperskorg, måste papperskorgen tömmas (se sid 15)



- Mögliche Störungen • Possible malfunctions •
- Incidents éventuels • Mogelijke storingen •
- Possibile malfunzionamento • Posibles fallos de funcionamiento •
- Möjliga driftsstörningar •

IDEAL 2240 • IDEAL 2260 • IDEAL 2270

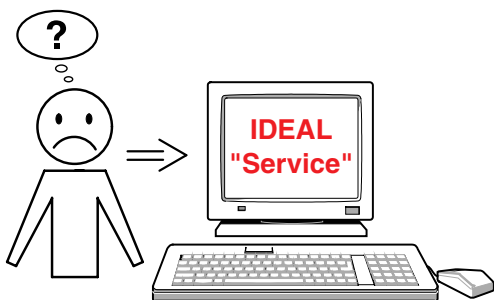

**D Trifft keine der vorher genannten Problemlösungen zu:**

Kontakt: Kundendienst

- [www.ideal.de](http://www.ideal.de) → "Service"  
[service@krug-priester.com](mailto:service@krug-priester.com)

**GB None of the above mentioned methods helped to solve the problem:**

Contact Service Team:

- [www.ideal.de](http://www.ideal.de) → "Service"  
[service@krug-priester.com](mailto:service@krug-priester.com)

**F En cas de problème autre que ceux énoncés précédemment :**

Prenez contact via notre site Internet, à l'adresse

- [www.ideal.de](http://www.ideal.de) → rubrique "Service"  
[service@krug-priester.com](mailto:service@krug-priester.com)

**NL Geen enkele van de hierboven vermelde methodes helpt om het probleem op te lossen. Contacteer de klantendienst:**

- [www.ideal.de](http://www.ideal.de) → "Service"  
[service@krug-priester.com](mailto:service@krug-priester.com)

**I Nessuno dei metodi sopraindicati sono di aiuto a risolvere i Vs. problemi.**

Contattare il centro di assistenza clienti.

- [www.ideal.de](http://www.ideal.de) → "Service"  
[service@krug-priester.com](mailto:service@krug-priester.com)

**E Si ninguno de los métodos ayudan a solucionar el problema: Contacte con el servicio técnico**

- [www.ideal.de](http://www.ideal.de) → "Servicio"  
[service@krug-priester.com](mailto:service@krug-priester.com)

**S Om inte någon av ovan nämnda åtgärder hjälper, var vänlig kontakta vår serviceavd:**

- [www.ideal.de](http://www.ideal.de) → "Service"  
[service@krug-priester.com](mailto:service@krug-priester.com)

- D** Empfohlenes Zubehör
- GB** Recommended accessories
- F** Accessoires recommandés
- NL** Aanbevolen toebehoren
- I** Accessori Raccomandati
- E** Accesorios Recomendados
- S** Rekommenderade tillbehör



- IDEAL 2240, IDEAL 2260, IDEAL 2270**
  - D** Umweltverträgliches Spezialöl (10 x 0,2 Liter).
  - GB** Environmentally friendly oil (10 x 0,2 litre).
  - F** Huile spéciale biodégradable (10 x 0,2 litre).
  - NL** Milieuvriendelijke oile (10 x 0,2 Liter).
  - I** Olio biodegradabile (10 x 0,2 litro).
  - E** Aceite biodegradable (10 x 0,2 litro).
  - S** Miljövänlig olja (10 x 0,2 Liter).
- Nr. 9000 611**



- IDEAL 2240 CC, IDEAL 2260 CC, IDEAL 2270 CC**
  - D** Ölpapier (18 Blatt)
  - GB** Oil sheets (18 Sheets)
  - F** Feuilles lubrifiantes (18 feuilles)
  - NL** De bladen van de olie (18 stuks)
  - I** Fogli d'olio (18 pezzi)
  - E** Hojas del a ceite (18 piezas)
  - S** Olje ark (st. 18)
- Nr. 9000 631**

- Technische Information • Technical Information •
- Information technique • Technische gegevens •
- Informazioni Techniche • Información técnica •
- Technisk information •

IDEAL 2240 • IDEAL 2260 • IDEAL 2270



I.T.E. Listed 802 D

- D** Diese Maschine ist GS-geprüft und entspricht den EG-Richtlinien 2006/95/EG und 2004/108/EG.

**Lärminformation:**

Unter dem nach ISO 7779 zugelassenen Wert von < 70 db (A).

Die spezifischen technischen Daten entnehmen Sie bitte den Angaben auf dem Typenschild der Maschine.

Für die Inanspruchnahme einer Garantieleistung muss das Gerät durch das Typenschild zu identifizieren sein.

Technische Änderungen vorbehalten.

- GB** This machine is approved by independent safety laboratories and is in compliance with the EC-regulations 2006/95/EG and 2004/108/EG.

**Sound level information:**

The sound level at the work place is less than the ISO 7779 standard's maximum permissible level of < 70 db (A).

The exact technical specifications can be found on the technical specifications sticker on the machine.

To claim under guarantee, the machine must still carry its original identification label.

Subject to alterations without notice.

- F** Cette machine a subi les contrôles de sécurité et correspond aux directives européennes 2006/95/EG et 2004/2108/EG.

**Niveau sonore:**

Au poste de travail, le niveau sonore est inférieur aux valeurs maximales autorisées par la norme ISO 7779 < 70 décibels.

Les indications techniques se retrouvent sur la plaque signalétique de la machine. Pour bénéficier de la garantie, la machine doit pouvoir être identifiée par sa plaque signalétique.

Sous réserve de modifications techniques.

- NL** **Geluidsniveau informatie:**

Deze machine is goedgekeurd door toonaangevende, onafhankelijke veiligheidsinstituten en voldoet aan EG-normen 2006/95/EG en 2004/108/EG.

**Geluidsniveau informatie:**

Het geluidsniveau op de werkplek is lager dan het volgens EN norm ISO 7779

- Technische Information • Technical Information •
- Information technique • Technische gegevens •
- Informazioni Techniche • Información técnica •
- Technisk information •

# IDEAL



I.T.E. Listed 802 D

maximaal toegestane geluidsniveau van < 70 db (A). De precieze technische specificaties vindt u op het typeplaatje op het apparaat.

Bij eventuele garantieclaims, moet de machine voorzien zijn van het originele identificatielabel.

Wijzigingen zonder kennisgeving on ontwerp en technische gegevens voorbehouden.

- I Questa macchina ha ottenuto il marchio GS ed è conforme alle norme 2006/95/EG e 2004/108/EG.

**Informazioni sul livello di rumorosità:**

Il livello delle emissioni acustiche nell'ambiente di utilizzo risulta inferiore al valore massimo di < 70 db (A), fissato con normativa ISO 7779.

Le esatte specifiche tecniche si trovano sul letichetta adesiva del distruggidocumenti.

Per usufruire della garanzia sulla macchina deve essere presente l'etichetta identificativa originale.

Soggetto a modifiche senza avviso.

- E Esta máquina está aprobada por laboratorios de seguridad independientes y de conformidad con las regulaciones-CE 2006/95/EG y 2004/108/EG.

**Nivel de ruido:**

El nivel de ruido en el lugar de trabajo es inferior al nivel máximo permitido de < 70 db (A) por la normativa ISO 7779.

Las especificaciones técnicas exactas se encuentran adheridas a la máquina.

Para cualquier reclamación en garantía, la máquina ha de estar provista de la placa original de identificación.

Sujeto a cambio sin notificación.

- S Maskinen är provad av oberoende säkerhetslaboratorier och är överensstämmande med EC-regler 2006/95/EG och 2004/108/EG.

**Ljudnivå information:**

Ljud nivån vid arbetsplatsen är lägre än ISO 7779 standard på maximal nivå på < 70 db (A).

De exakta tekniska specifikationerna finns på maskinetiketten.

För att garantin skall gälla måste maskinens originaletikett med serienumret sitta kvar på maskinen.

Kan ändras utan föregående meddelande.



- D** Dieses Gerät darf nicht mit dem Hausmüll entsorgt werden! Bitte geben sie dieses Gerät an den dafür vorgesehenen Sammelstellen ab! Das Sammeln und Recyceln elektrischen und elektronischen Abfalls schon wertvolle Ressourcen! Das Verpackungsmaterial ist wiederverwertbar. Entsorgen Sie die Verpackung umweltgerecht und führen Sie sie der Wertstoffsammlung zu.  
**Bitte denken Sie an die Umwelt und entsorgen Sie vernichtete CDs, Karten und andere Datenträger gesondert vom geschredderten Papier. Danke!**
- GB** Please remember to respect the local regulations: hand in the non-working electrical equipments to an appropriate waste disposal centre. The packaging material is recyclable. Dispose of the packaging in an environmentally friendly manner and make it available for the recyclable material collection-service.  
**Please think of the environment and dispose shredded CDs, cards and other data medium separately from shredder paper. Thank you!**
- F** Cette machine ne doit pas être mise au rebut dans les ordures ménagères. Veuillez la déposer dans un point de collecte prévu à cet effet.  
Le recyclage des éléments électriques et électroniques permet de protéger l'environnement. L'emballage est recyclable. Déposez-le dans un centre de tri.  
**Pensez à l'environnement et séparer du papier les CD, cartes bancaires ou autres supports détruits. Merci !**
- NL** Houdt u rekening met de lokale milieuregels: lever defecte apparatuur in bij de daartoe aangewezen instanties. Het verpakkingsmateriaal is recyclebaar. Verwerk de verpakking op een milieuvriendelijke manier en stel het beschikbaar aan de daartoe bevoegde bedrijven.  
**Denkt u alstublieft aan het milieu, zorg voor een milieuvriendelijke verwerking van de vernietigde CD/DVD's, geheugenkaarten en andere datadragers, gescheiden van het vernietigde papier. Dank u!**



**I** Ricorda di rispettare le regole ambientali del luogo: porta le apparecchiature non elettriche negli apposite eco-centri. Il materiale dell'imballo è riciclabile. Getta l'imballo rispettando l'ambiente e rendilo disponibile al servizio di smaltimento dei rifiuti riciclabili.

**Pensa all'ambiente e raccogli card, CD ed altri supporti distrutti separatamente dalla carta. Grazie!**

**E** Por favor recuerde que debe respetar las regulaciones locales: llevar los equipos eléctricos que no funcionen a una central de eliminación de residuos. El material de embalaje es reciclable. Eliminar el respete embalaje de manera que se el medico ambiente y ponerlo a disposición para su recogida en los contenedores de reciclado.

**Por favor, piense en el medio ambiente y separe los residuos de CDs, tarjetas y otros soportes de información de los residuos de papel. ¡Gracias!**

**S** Tänk på miljön: lämna in de icke fungerande elektronikdelarna till lämplig miljöstation. Förpackningen är återvinningsbar. Kassera förpackningen på ett miljövänligt sätt och lämna in den på en återvinningsstation.  
**Tänk på miljön och kasta CD/DVD-skivor, plastkort och annat avfall som tillhör datorer separat från pappersavfallet. Tack!**

- D EG-KONFORMITÄTSERKLÄRUNG
- GB EC-declaration of conformity
- F Déclaration de conformité CE
- NL EG-verklaring van overeenstemming
- I Dichiarazione CE di conformità
- E Declaración CE de conformidad
- S EG-försäkran om överensstämmelse

**- Hiermit erklären wir, daß die Bauart von**

- Herewith we declare that
- Par la présente, nous déclarons que
- Hiermede verklaren wij, dat de in de handel gebrachte machine
- Si dichiara che il modello della
- Por la presente, declaramos que la
- Härmed förklarar vi att den av oss levererade typen av

	<b>GS- IDENT. Nr.</b>	<b>UL-IDENT. Nr.</b>
<b>2240; 2240 CC;</b>	<b>ID Nr. 11223002</b>	<b>ID Nr. 10223002</b>
<b>2260; 2260 CC;</b>	<b>ID Nr. 11223002</b>	<b>ID Nr. 10223002</b>
<b>2270; 2270 CC;</b>	<b>ID Nr. 11227001</b>	<b>ID Nr. 10227001</b>

**- folgenden einschlägigen Bestimmungen entspricht**

- complies with the following provisions applying to it
- sont conformes aux dispositions pertinentes suivantes
- voldoet aan de eisen van de in het vervolg genoemde bepalingen
- è conforme alle seguenti disposizioni pertinenti
- satisface las disposiciones pertinentes siguientes
- uppfyller följande tillämpliga bestämmelser

**2004/108/EG:**

EMV Richtline, EMV Electromagnetic compatibility directive, EMV directives compatibilité électromagnétique, EMV elektromagnetische compatibiliteitsrichtlijn, Direttiva sulla Compatibilità Elettromagnetica, Directiva de compatibilidad electromagnética EMW, EMV Elektroniskt.

**2006/95/EG**

Niederspannungsrichtlinie, Low voltage directive, Directives basse tension, Richtlijn voor lage voltage, Direttiva Bassa Tensione, Directiva de bajo voltaje, Kompabilitets direktiv Lågspänningsdirektiv.

**- Angewendete harmonisierte Normen insbesondere**

- Applied harmonised standards in particular
- Normes harmonisées utilisées, notamment
- Gebruikte geharmoniseerde normen, in het bijzondere
- Norme armonizzate applicate in particolare
- Normas armonizadas utilizadas particularmente
- Tillämpade standarder, speciellt

**EN 60950-1; EN 55014-1; EN 55014-2; EN 61000-3-2; EN 61000-3-3;  
EN ISO 12100; EN ISO 13857; EN ISO 7779**

29.12.2009  
Datum

Bevollmächtigter für technische Dokumentation  
Authorized representative for technical documentation  
Représentant autorisé pour la documentation technique.  
Geautoriseerde vertegenwoordiging voor technische  
documentatie:

Rappresentante autorizzato per le documentazioni tecniche  
Representante autorizado para documentación técnica  
För teknisk dokumentation kontakta:

Krug + Priester GmbH u. Co KG  
Simon-Schweitzer-Str. 34  
D-72336 Balingen (Germany)





**Aktenvernichter**  
**Document Shredders**  
**Destructeurs de Documents**  
**Papiervernietigers**  
**Distruiggidocumenti**  
**Destructoras de Documentos**  
**Dokumentförstörare**

**Schneidemaschinen**  
**Trimmers and Guillotines**  
**Cisailles et Massicots**  
**Snijmachines**  
**Taglierine e Tagliacarte**  
**Cizallas y Guillotinas**  
**Skärmaskiner**

